



Catálogo de Produtos



Olá! É bom estar aqui com você!

Nas próximas páginas, você encontrará produtos em aramado para organizar de maneira inteligente diversos ambientes da casa: o interior dos armários e bancadas da cozinha, despensa, lavanderia, dormitório, banho, lavabo e muito mais, com elegância e versatilidade.

Conte com a solidez de uma empresa brasileira com mais de 50 anos de atuação no mercado, que oferece a experiência necessária para uma excelente parceria.

Todos os dias, a Jomer se empenha em trazer uma completa linha de soluções em organização para fazer o melhor por você.

A casa mais organizada com produtos de alta qualidade em aramado, com mais praticidade e bem-estar para a vida!

LANÇAMENTO 2021 - LINHA BLACK

4 e 5	gaveta fruteira, gaveta fruteira multi, organizador de pratos, escorredor de embutir, porta latas/óleo J1 125, porta latas triplo 125, lixeira unitária de base 12L preta, lixeira ecológica de base 24L preta
6 e 7	fruteira de piso, fruteira maxi, fruteira quadrada de mesa, porta guardanapos, porta rolo simples, porta xícaras de encaixe, porta xícaras de fixação, porta cápsulas due lati
8 e 9	adega soft empilhável, adega de fixação, garrafeira mini empilhável, porta vinho, porta taças de encaixe, porta taças reto, porta copos, porta pano triplo
10 e 11	escorredor cama, escorredor paris, escorredor pettit, escorredor euro, escorredor veneza, organizador de talheres, porta detergente/sabão/esponja, porta celular, porta papel higiênico de piso
12 e 13	escorredor baby com porta talheres, suporte para copos, escorredor side, porta detergente / sabão / esponja, porta rolo triplo serrilhado, porta utensílios triplo, porta utensílios com porta papel ou pano, porta utensílios simples
14 e 15	porta temperos com 6 tubos pet e trava de apoio, porta temperos com 6 potes de vidro, porta temperos com 12 tubos pet, kit barra com 6 ganchos, barra de sustentação, ganchos, ganchos porta tudo, suporte multiuso, porta cintos

LINHA MOVELEIRA

16 e 17	PRIME mini despensa tripla, mini despensa com porta temperos portátil, mini despensa portátil, organizador multiuso, lixeira ecológica, coluna articulada extensível
18 a 21	COZINHA canto articulado, coluna de extração articulada extensível, porta latas/óleo
22 e 23	porta latas/óleo J2 inox, bandeja para porta latas/óleo estreito 125, lixeira de embutir para tampo, lixeiras de base
24 e 25	lixeira deslizante, porta pano, gaveta fruteira
26 e 27	escorredor gaveta, escorredor de embutir, haste para kit giratório, conjunto suporte e arremate (chão - teto), kit fruteira giratória, cesto giratório
28 e 29	porta tampas, porta xícara, porta taça
30 e 31	porta cápsulas, adega empilhável, adega de fixação, garrafeira empilhável, porta vinho
32 e 33	escorredor viena, escorredor pettit, escorredor cama, escorredor euro, escorredor paris, porta talheres
34 e 35	rodo para pia, porta detergente / sabão / esponja, organizador de talheres, organizador de pratos, organizador de louças, cesto organizador de encaixe, suporte para utensílios empilhável, fruteira de piso
36	fruteira quadrada de mesa, porta guardanapos, porta rolo simples, porta copos
37	DORMITÓRIO sapateira tripla extensível, sapateira de extração, organizador de sapatos extensível
38 e 39	calceiro, grade de proteção, escada, porta cinto, porta gravata
40 e 41	LAVANDEIRA tábua dobrável, tuiha, porta ferro e tábua de passar, cesto multiuso, gancho multiuso, gancho porta tudo
42 e 43	LINHA AÉREA lixeira, saleiro, escorredor side, escorredor basculante, escorredor baby
44 e 45	suporte para copos, cesto porta talheres, porta detergente / sabão / esponja, porta temperos, porta utensílios
46 e 47	porta rolo triplo serrilhado, porta utensílios com porta papel ou pano, barra de sustentação, kit 06 ganchos, batoque e ponteira, ganchos
48 e 49	UTILIDADES DOMÉSTICAS organizador de gaveta, porta papel higiênico, porta celular, mão francesa, prateleira, cabide triplo
50	LEGENDA DE SÍMBOLOS, INSTALAÇÃO E GARANTIAS



LANÇAMENTO LINHA BLACK

GAVETA FRUTEIRA

CARACTERÍSTICAS	ESTRUTURA EM PIATINA
	MODELO PARA USO SEM PORTA
	IDEAL PARA USO DE 02 OU MAIS ITENS NO MESMO MÓDULO
MATERIAL	AÇO CARBONO
ACABAMENTO	PINTURA PRETA
INSUMOS QUE ACOMPANHAM	01 PAR DE TRILHOS TELESCÓPICOS ZINCADOS
	01 PAR DE CHAPAS PARA BLINDAGEM DOS TRILHOS

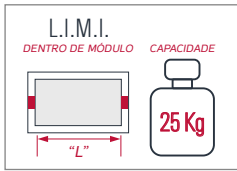

Medidas: "L" x 110 x 450mm

"L"	370mm MOD. 400mm	470mm MOD. 500mm	570mm MOD. 600mm
	PRETO 2475	PRETO 2476	PRETO 2477

GAVETA FRUTEIRA MULTI

CARACTERÍSTICAS	MODELO PARA USO SEM PORTA
	IDEAL PARA USO DE 02 OU MAIS ITENS NO MESMO MÓDULO
MATERIAL	AÇO CARBONO
ACABAMENTO	PINTURA PRETA
INSUMOS QUE ACOMPANHAM	01 PAR DE TRILHOS TELESCÓPICOS ZINCADOS

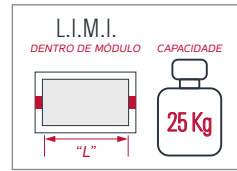

Medidas: "L" x 110 x 450mm

"L"	370mm MOD. 400mm	470mm MOD. 500mm	570mm MOD. 600mm
	PRETO 2471	PRETO 2472	PRETO 2473

ORGANIZADOR DE PRATOS

CARACTERÍSTICAS	ESTRUTURA EM PIATINA
MATERIAL	AÇO CARBONO
ACABAMENTO	PINTURA PRETA
CAPACIDADE	22 PRATOS

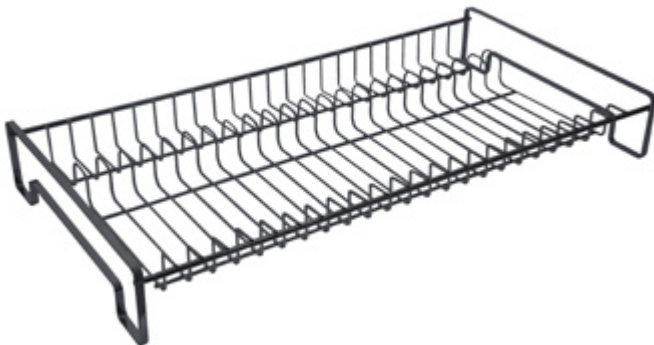

Medidas: 573x70,5x290mm

PRETO 2483

ESCORREDOR DE EMBUTIR

CARACTERÍSTICAS	TELA MULTI-CAPACIDADE
MATERIAL	AÇO CARBONO
ACABAMENTO	PINTURA PRETA
INSUMOS QUE ACOMPANHAM	04 PRESILHAS PARA FIXAÇÃO NO MÓDULO



Medidas: "L" x 70 x 300mm

"L"	570mm 23 PRATOS	670mm 28 PRATOS	770mm 33 PRATOS	870mm 38 PRATOS	970mm 44 PRATOS
	PRETO 2478	PRETO 2479	PRETO 2480	PRETO 2481	PRETO 2482

PORTA LATAS/ÓLEO J1 125

CARACTERÍSTICAS	CHAPA FRONTAL PARA FIXAÇÃO E REGULAGEM ALTURA MAIOR, FACILITA O MANUSEIO DENTRO DO MÓDULO
MATERIAL	POSSÍVEL USO DE BANDEJA CÓD. 8701 AÇO CARBONO
ACABAMENTO	PINTURA PRETA
INSUMOS QUE ACOMPANHAM	01 PAR DE CHAPAS PARA BLINDAGEM DOS TRILHOS 01 PAR DE TRILHOS TELESCÓPICOS ZINCADOS 03 DIVISORES REMOVÍVEIS 04 PARAFUSOS PARA REGULAGEM DA PORTA

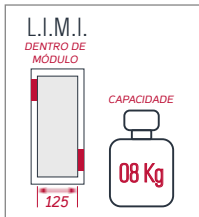
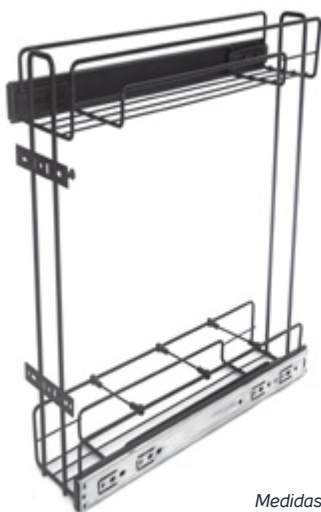

Medidas: 125x440x450mm

PRETO
2484

PORTA LATAS/ÓLEO TRIPLO 125

CARACTERÍSTICAS	TRÊS ANDARES QUE OTIMIZAM O ESPAÇO DO MÓDULO CHAPA FRONTAL PARA FIXAÇÃO E REGULAGEM POSSÍVEL USO DE BANDEJA CÓD. 8701
MATERIAL	AÇO CARBONO
ACABAMENTO	PINTURA PRETA
INSUMOS QUE ACOMPANHAM	01 PAR DE CHAPAS PARA BLINDAGEM DOS TRILHOS 01 PAR DE TRILHOS TELESCÓPICOS ZINCADOS 06 DIVISORES REMOVÍVEIS 04 PARAFUSOS PARA REGULAGEM DE PORTA

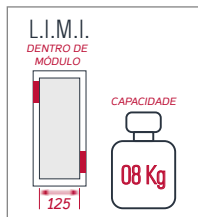
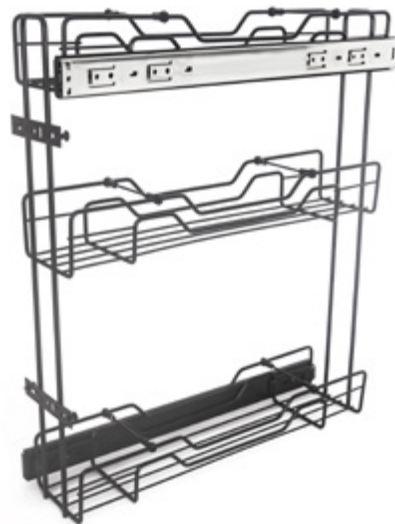

Medidas: 125x530x450mm

PRETO
2485

LIXEIRA UNITÁRIA DE BASE 12L PRETA

CARACTERÍSTICAS	ESTRUTURA SIMPLIFICADA
MATERIAL	AÇO CARBONO
ACABAMENTO	PINTURA PRETA
INSUMOS QUE ACOMPANHAM	01 PAR DE TRILHOS TELESCÓPICOS ZINCADOS FIXOS 01 PAR DE CHAPAS PARA BLINDAGEM DOS TRILHOS 01 LIXEIRA PLÁSTICA PRETA DE 12L

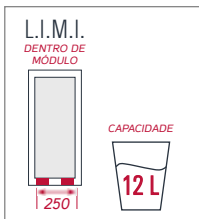

Medidas: 230x420x280mm
Altura tampa aberta 510mm

PRETO
2486

LIXEIRA ECOLÓGICA DE BASE 24L PRETA

CARACTERÍSTICAS	MAIOR CAPACIDADE POSSIBILIDADE DE COLETA SELETIVA
MATERIAL	AÇO CARBONO
ACABAMENTO	PINTURA PRETA
INSUMOS QUE ACOMPANHAM	01 PAR DE CHAPAS PARA BLINDAGEM DOS TRILHOS 01 PAR DE TRILHOS TELESCÓPICOS ZINCADOS FIXOS 02 LIXEIRAS PLÁSTICAS PRETAS DE 12L

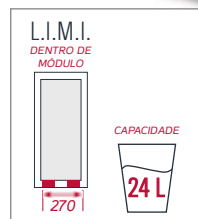

Medidas: 250x420x505mm
Altura tampa aberta 510mm

PRETO
2487



LANÇAMENTO LINHA BLACK

FRUTEIRA DE PISO

CARACTERÍSTICAS	ESTRUTURA MAIS LEVE
	MODELO COM 03 ESTÁGIOS
	FORNECIDA SOLDADA
MATERIAL	AÇO CARBONO
ACABAMENTO	PINTURA PRETA

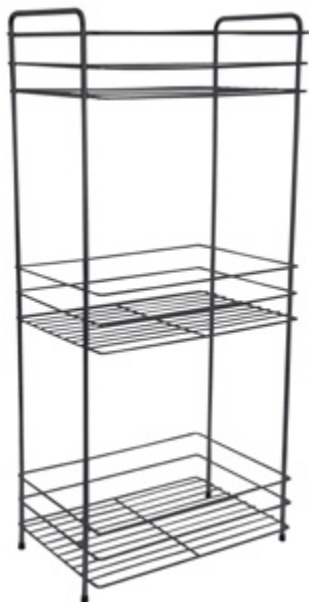

Medidas: 365x803x250mm

PRETO
2493

FRUTEIRA MAXI

CARACTERÍSTICAS	MODELO COM 03 ESTÁGIOS
	FORNECIDA MONTADA
MATERIAL	AÇO CARBONO
ACABAMENTO	PINTURA PRETA
INSUMOS QUE ACOMPANHAM	04 RODÍZIOS



Medidas: 410x800x290mm

PRETO
2434

FRUTEIRA QUADRADA DE MESA

CARACTERÍSTICAS	ESTRUTURA ALTA, CONFERE MAIOR CAPACIDADE
MATERIAL	AÇO CARBONO
ACABAMENTO	PINTURA PRETA

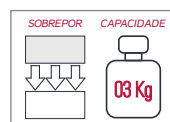

Medidas: 340x180x300mm

PRETO
2433

PORTA GUARDANAPOS

CARACTERÍSTICAS	MODELO VERTICAL
	PARA GUARDANAPOS PEQUENOS
MATERIAL	AÇO CARBONO
ACABAMENTO	PINTURA PRETA



Medidas: 130x90x55mm

PRETO
2432

PORTA ROLO SIMPLES

CARACTERÍSTICAS	MODELO SIMPLES PARA 01 ROLO
MATERIAL	AÇO CARBONO
ACABAMENTO	PINTURA PRETA
CAPACIDADE	01 ROLO DE PAPEL TOLHA



Medidas: 120x295x120mm

PRETO
2462

PORTA XÍCARAS DE ENCAIXE

CARACTERÍSTICAS	DISPENSA FERRAMENTAS PARA FIXAÇÃO
MATERIAL	AÇO CARBONO
ACABAMENTO	PINTURA PRETA
INSTALAÇÃO	ENCAIXE EM CHAPA DE APOIO EM MDF, MADEIRA NATURAL, COMPENSADOS E SIMILARES DE 15mm DE ESPESURA
CAPACIDADE	10 XÍCARAS

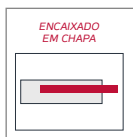

Medidas: 140x50x280mm

PRETO
2430

PORTA XÍCARAS DE FIXAÇÃO

CARACTERÍSTICAS	OTIMIZA A ORGANIZAÇÃO DAS XÍCARAS NO MÓDULO
MATERIAL	AÇO CARBONO
ACABAMENTO	PINTURA PRETA
CAPACIDADE	12 XÍCARAS



Medidas: 275x30x100mm

PRETO
2429

PORTA CÁPSULAS DUE LATI

CARACTERÍSTICAS	ACESSO DIRETO A TODAS AS CÁPSULAS
MATERIAL	AÇO CARBONO
ACABAMENTO	PINTURA PRETA
COMPATIBILIDADE/CAPACIDADE	MODELO DOLCE GUSTO 24 CÁPSULAS



DOLCE GUSTO
170x300x125mm

PRETO
2426

PORTA CÁPSULAS DUE LATI

CARACTERÍSTICAS	ACESSO DIRETO A TODAS AS CÁPSULAS
MATERIAL	AÇO CARBONO
ACABAMENTO	PINTURA PRETA
COMPATIBILIDADE/CAPACIDADE	MODELO TRÊS CORAÇÕES 32 CÁPSULAS



TRÊS CORAÇÕES
180x260x105mm

PRETO
2427

PORTA CÁPSULAS DUE LATI

CARACTERÍSTICAS	ACESSO DIRETO A TODAS AS CÁPSULAS
MATERIAL	AÇO CARBONO
ACABAMENTO	PINTURA PRETA
COMPATIBILIDADE/CAPACIDADE	MODELO NESPRESSO 40 CÁPSULAS



NESPRESSO
185x240x85mm

PRETO
2428



LANÇAMENTO LINHA BLACK

ADEGA SOFT EMPILHÁVEL

CARACTERÍSTICAS	MAIOR CAPACIDADE
	EMPILHAMENTO MÁXIMO 04 PEÇAS
	PARA USO APOIADO EM BASE
MATERIAL	AÇO CARBONO
ACABAMENTO	PINTURA PRETA
CAPACIDADE	08 GARRAFAS

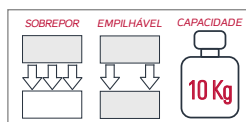

Medidas: 495x290x235mm

PRETO
2435

GARRAFEIRO MINI EMPILHÁVEL

CARACTERÍSTICAS	EMPILHAMENTO MÁXIMO 04 PEÇAS
	PARA USO APOIADO EM BASE
MATERIAL	AÇO CARBONO
ACABAMENTO	PINTURA PRETA
CAPACIDADE	04 GARRAFAS

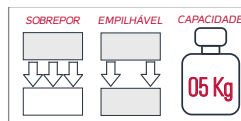

Medidas: 230x265x245mm

PRETO
2437

ADEGA DE FIXAÇÃO

CARACTERÍSTICAS	PARA USO FIXADO
MATERIAL	AÇO CARBONO
ACABAMENTO	PINTURA PRETA
CAPACIDADE	05 GARRAFAS

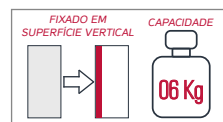

Medidas: 525x65x190mm

PRETO
2436

PORTA VINHO

CARACTERÍSTICAS	DÁ A SENSÇÃO DE QUE A GARRADA ESTÁ FLUTUANDO
	EMBALAGEM COM O PAR
MATERIAL	AÇO CARBONO
ACABAMENTO	PINTURA PRETA
CAPACIDADE	01 GARRAFAS

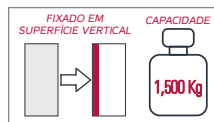

Medidas: 75x9x245mm

PRETO
2438

PORTA TAÇAS DE ENCAIXE

CARACTERÍSTICAS	DISPENSA FERRAMENTAS PARA FIXAÇÃO
MATERIAL	AÇO CARBONO
ACABAMENTO	PINTURA PRETA
INSTALAÇÃO	ENCAIXE EM CHAPA DE APOIO EM MDF, MADEIRA NATURAL, COMPENSADOS E SIMILARES DE 15mm A 30mm DE ESPESSURA
CAPACIDADE	VARIA DE ACORDO COM TIPO DE TAÇA



Medidas: 45x70x295mm

PRETO
2489

PORTA COPOS

CARACTERÍSTICAS	COMPORTA COPOS DE ÁGUA DESCARTÁVEIS PLÁSTICOS
MATERIAL	AÇO CARBONO
ACABAMENTO	PINTURA PRETA



Medidas: 80x355x110mm

PRETO
2431

PORTA TAÇAS RETO

CARACTERÍSTICAS	FÁCIL INSTALAÇÃO
MATERIAL	AÇO CARBONO
ACABAMENTO	PINTURA PRETA
CAPACIDADE	VARIA DE ACORDO COM TIPO DE TAÇA



Medidas: "L" x30x115mm

PRETO
2490

298mm
Apoio taças:
250mm

PRETO
2491

398mm
Apoio taças:
350mm

PRETO
2492

468mm
Apoio taças:
420mm

PORTA PANO TRIPLO

CARACTERÍSTICAS	ESTRUTURA ROBUSTA
MATERIAL	INOX E ALUMÍNIO
ACABAMENTO	POLIDO E ANODIZADO FOSCO
INSUMOS QUE ACOMPANHAM	01 TRILHO TELESCÓPICO ZINCADO TRILHO TELESCÓPICO DE TRÊS ESTÁGIOS

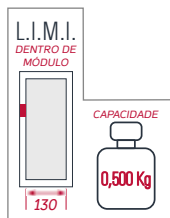

Medidas: 110x45x435mm

PRETO
2488



LANÇAMENTO LINHA BLACK

ESCORREDOR CAMA

CARACTERÍSTICAS	ESTRUTURA EM PIATINA COM CESTO PORTA TALHERES
MATERIAL	SUPORTES PARA 08 COPOS AÇO CARBONO
ACABAMENTO	PINTURA PRETA
INSUMOS QUE ACOMPANHAM	01 BANDEJA EM INOX PARA CESTO PORTA TALHERES
CAPACIDADE	13 PRATOS



Medidas: 615x190x375mm com porta talheres

PRETO
2448

ESCORREDOR PETTIT

CARACTERÍSTICAS	SUPORTES PARA 06 COPOS TELA COM PORTA TALHERES
MATERIAL	AÇO CARBONO
ACABAMENTO	PINTURA PRETA
CAPACIDADE	12 PRATOS

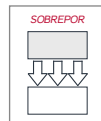

Medidas: 345x135x305mm

PRETO
2445

ESCORREDOR PARIS

CARACTERÍSTICAS	DESIGN MODERNO SUPORTES PARA 06 COPOS TELA COM PORTA TALHERES
MATERIAL	AÇO CARBONO
ACABAMENTO	PINTURA PRETA
CAPACIDADE	12 PRATOS



Medidas: 340x290x300mm

PRETO
2447

ESCORREDOR EURO

CARACTERÍSTICAS	USO FIXADO, EM BARRA OU APOIADO EM BANCADA
MATERIAL	AÇO CARBONO
ACABAMENTO	ACABAMENTO PRETO
INSUMOS QUE ACOMPANHAM	01 BANDEJA INOX 02 PRESILHAS PLÁSTICAS PARA FIXAÇÃO
CAPACIDADE	18 PRATOS



* PORTA TALHERES BOX IN Cód.3215
COMPATÍVEL, NÃO ACOMPANHA

FIXAÇÃO DA PRESILHA PLÁSTICA NA
PAREDE EM UMA DAS EXTREMIDADES
DO ESCORREDOR.



Medidas: 450x285x310mm

PRETO
2449

ESCORREDOR VIENA

CARACTERÍSTICAS	COM TELA PORTA TALHERES
MATERIAL	AÇO CARBONO
ACABAMENTO	PINTURA PRETA
CAPACIDADE	13 PRATOS



Medidas: 305x300x265mm

PRETO
2446

ORGANIZADOR DE TALHERES

CARACTERÍSTICAS	COM DIVISORES FIXOS PARA A ORGANIZAR TALHERES
MATERIAL	AÇO CARBONO
ACABAMENTO	PINTURA PRETA
INSUMOS QUE ACOMPANHAM	01 BANDEJA EM INOX



Medidas: 140x150x135mm

PRETO
2443

PORTA DETERGENTE / SABÃO / ESPONJA

CARACTERÍSTICAS	ORGANIZA UTENSÍLIOS DE LIMPEZA DA PIA
MATERIAL	AÇO CARBONO
ACABAMENTO	PINTURA PRETA
INSUMOS QUE ACOMPANHAM	01 BANDEJA EM INOX
CAPACIDADE	01 DETERGENTE
	01 SABÃO
	01 ESPONJA



Medidas: 190x125x90mm

PRETO
2444

PORTA CELULAR

CARACTERÍSTICAS	SUPORE PARA TODOS TAMANHOS DE CELULARES
MATERIAL	AÇO CARBONO
ACABAMENTO	PINTURA PRETA
CAPACIDADE	01 CELULAR
	POSSIBILIDADE DE CUSTOMIZAÇÃO FRONTAL COM LOGOMARCA, CONSULTE-NOS

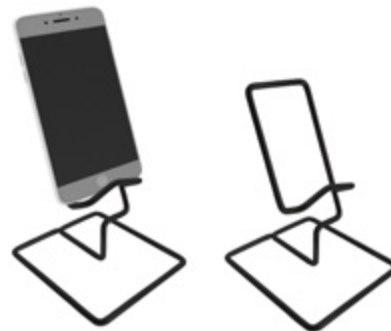

Medidas: 90x130x95mm

PRETO
2550

PORTA PAPEL HIGIÊNICO DE PISO

CARACTERÍSTICAS	DISPENSA FERRAMENTAS PARA FIXAÇÃO
MATERIAL	AÇO CARBONO
ACABAMENTO	PINTURA PRETA
INSUMOS QUE ACOMPANHAM	01 PONTEIRA
CAPACIDADE	04 ROLOS



Medidas: 175x460x175mm

PRETO
2470



LANÇAMENTO LINHA BLACK

ESCORREDOR BABY COM PORTA TALHERES

CARACTERÍSTICAS	PORTA TALHERES ACOPLADO
	TELA PORTA COPOS E SIMILARES
MATERIAL	AÇO CARBONO
ACABAMENTO	PINTURA PRETA
INSUMOS QUE ACOMPANHAM	BANDEJA PARA PORTA TALHERES
CAPACIDADE	06 PRATOS

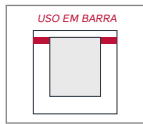

Medidas: 370x415x165mm

PRETO
2450

ESCORREDOR SIDE

CARACTERÍSTICAS	GRANDE CAPACIDADE DE PRATOS
MATERIAL	AÇO CARBONO
ACABAMENTO	PINTURA PRETA
CAPACIDADE	20 PRATOS

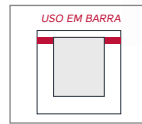

Medidas: 360x480x265mm

PRETO
2451

SUPORE PARA COPOS

CARACTERÍSTICAS	ARMAZENA E ESCORRE COPOS
MATERIAL	AÇO CARBONO
ACABAMENTO	PINTURA PRETA
CAPACIDADE	06 COPOS



Medidas: 145x310x135mm

PRETO
2456

PORTA DETERGENTE / SABÃO / ESPONJA

CARACTERÍSTICAS	MAIOR CAPACIDADE PARA ORGANIZAR
	UTENSÍLIOS DE LIMPEZA DA PIA
MATERIAL	AÇO CARBONO
ACABAMENTO	PINTURA PRETA
INSUMOS QUE ACOMPANHAM	01 BANDEJA EM INOX
CAPACIDADE	02 DETERGENTES
	01 SABÃO
	01 ESPONJA



Medidas: 150x325x175mm

PRETO
2457

PORTA ROLO TRIPLO SERRILHADO

CARACTERÍSTICAS	DOIS COMPARTIMENTOS COM SERRILHA
	BARRA NÃO ACOMPANHA O PRODUTO
MATERIAL	AÇO CARBONO
ACABAMENTO	PINTURA PRETA
CAPACIDADE	03 ROLOS



Medidas: 330x385x170mm

PRETO
2461

PORTA UTENSÍLIOS COM PORTA PAPEL OU PANO

CARACTERÍSTICAS	APOIO PARA PORTA PAPEL TOALHA OU PANO
MATERIAL	AÇO CARBONO
ACABAMENTO	PINTURA PRETA
CAPACIDADE	01 ROLO



Medidas: 330x200x180mm

PRETO
2463

PORTA UTENSÍLIOS DUPLO

CARACTERÍSTICAS	MAIS ESPAÇO PARA ORGANIZAR UTENSÍLIOS
MATERIAL	AÇO CARBONO
ACABAMENTO	PINTURA PRETA



Medidas: 280x330x130mm

PRETO
2465

PORTA UTENSÍLIOS SIMPLES

CARACTERÍSTICAS	MAIS ESPAÇO PARA ORGANIZAR UTENSÍLIOS
MATERIAL	AÇO CARBONO
ACABAMENTO	PINTURA PRETA



Medidas: 280x175x130mm

PRETO
2464



LANÇAMENTO LINHA BLACK

PORTA TEMPEROS COM 6 TUBOS PET E TRAVA DE APOIO

CARACTERÍSTICAS	COM TRAVA PARA APOIO EM BANCADA
MATERIAL	AÇO CARBONO
ACABAMENTO	PINTURA PRETA
INSUMOS QUE ACOMPANHAM	06 TUBOS EM PET 06 TAMPAS EM ALUMÍNIO 06 DOSADORES



Medidas: 260x235x75mm

PRETO
2466

PORTA TEMPEROS COM 12 TUBOS PET

CARACTERÍSTICAS	MAIOR CAPACIDADE COM TRAVA PARA APOIO EM BANCADA
MATERIAL	AÇO CARBONO
ACABAMENTO	PINTURA PRETA
INSUMOS QUE ACOMPANHAM	12 TUBOS EM PET 12 TAMPAS EM ALUMÍNIO 12 DOSADORES



Medidas: 265x275x125mm

PRETO
2467

PORTA TEMPEROS COM 6 POTES DE VIDRO

CARACTERÍSTICAS	ORGANIZA TEMPEROS
MATERIAL	AÇO CARBONO
ACABAMENTO	PINTURA PRETA
INSUMOS QUE ACOMPANHAM	06 RECIPIENTES EM VIDRO 06 TAMPAS EM ALUMÍNIO 06 DOSADORES



Medidas: 130x300x95mm

PRETO
2468

KIT BARRA COM 06 GANCHOS

CARACTERÍSTICAS	FIXAÇÃO DIRETA NA SUPERFÍCIE, SEM CONECTIVOS KIT COMPOSTO POR UMA BARRA DE 450MM E 06 GANCHOS ESPECÍFICOS PARA ESTE MODELO DE BARRA
MATERIAL	AÇO CARBONO
ACABAMENTO	PINTURA PRETA
INSUMOS QUE ACOMPANHAM	ITENS PARA FIXAÇÃO
CAPACIDADE	2KG

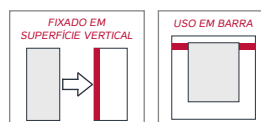

Medidas: 450x16x35mm

PRETO
2474

BARRA DE SUSTENTAÇÃO

CARACTERÍSTICAS	FIXAÇÃO DIRETA NA SUPERFÍCIE, SEM CONECTIVOS SUPORTE PARA LINHA DE ORGANIZADORES AÉREOS
MATERIAL	AÇO CARBONO
ACABAMENTO	PINTURA PRETA
INSUMOS QUE ACOMPANHAM	ITENS PARA FIXAÇÃO
CAPACIDADE	450MM = 2KG 600MM = 3KG 900MM = 4KG

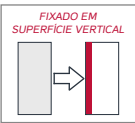
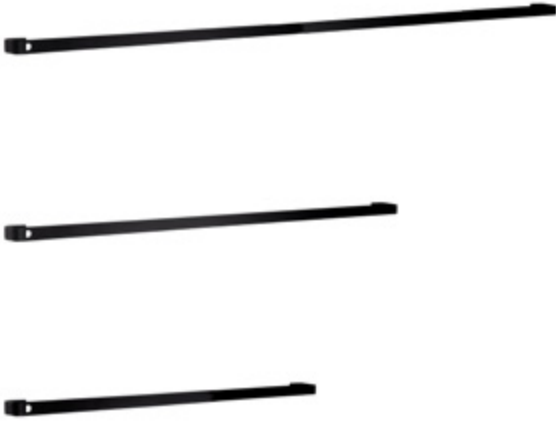

Medidas: "L" x 16 x 35mm

CROMADO 2452 450mm

CROMADO 2453 600mm

CROMADO 2454 900mm

GANCHO PORTA TUDO

CARACTERÍSTICAS	COM 05 GANCHOS EMBALAGEM COM 20 UNIDADES
MATERIAL	AÇO CARBONO
ACABAMENTO	PINTURA PRETA
INSUMOS QUE ACOMPANHAM	05 PONTEIRAS

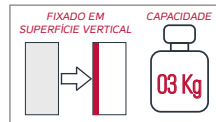

Medidas: 345x55x35mm

CROMADO 2442

SUPORTE MULTI USO

CARACTERÍSTICAS	COM 06 GANCHOS EMBALAGEM COM 20 UNIDADES
MATERIAL	AÇO CARBONO
ACABAMENTO	PINTURA PRETA
INSUMOS QUE ACOMPANHAM	06 PONTEIRAS

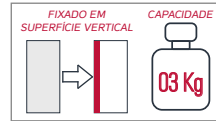

Medidas: 315x33x60mm

CROMADO 2441

GANCHOS

CARACTERÍSTICAS	ORGANIZADOR DE UTENSÍLIOS PENDURÁVEIS EMBALAGEM COM 03 UNIDADES DE GANCHOS
MATERIAL	AÇO CARBONO
ACABAMENTO	PINTURA PRETA
INSUMOS QUE ACOMPANHAM	ITENS PARA FIXAÇÃO
CAPACIDADE	2KG



PORTA CINTOS

CARACTERÍSTICAS	COM 06 GANCHOS EMB. C/ 20 UNIDADES
MATERIAL	AÇO CARBONO
ACABAMENTO	PINTURA PRETA
INSUMOS QUE ACOMPANHAM	02 PARAFUSOS 06 PONTEIRAS

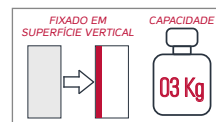

Medidas: 4x68x30mm

03 GANCHOS 2469

Medidas: 365x70x30mm

PRETO 2440

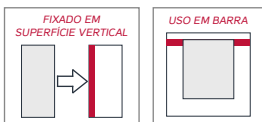

MINI DESPENSA TRIPLA



CARACTERÍSTICAS	LARGURA MAIOR PARA ACOMODAR OBJETOS ORGANIZA GARRAFAS, LATAS E PORTA TEMPEROS TEM SIMPLES FIXAÇÃO NA BASE DO MÓVEL COM MAIOR ESTABILIDADE NO ABRIR E FECHAR SISTEMA DE FIXAÇÃO REGULÁVEL PARA PORTA CARRINHO SOLDADO PINTADO
MATERIAL	AÇO CARBONO
ACABAMENTO	CROMADO
INSUMOS QUE ACOMPANHAM	01 PAR DE TRILHOS OCULTOS COM DESLIZAMENTO EXTRA-SUAVE E FIXAÇÃO DE BASE 09 DIVISORES REMOVÍVEIS 03 BANDEJAS EM INOX

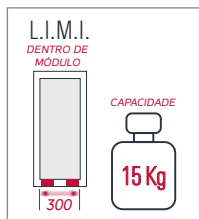

* LARGURA MÍNIMA



Medidas: 275x580x460mm

CROMADO
8851



MINI DESPENSA COM PORTA-TEMPEROS PORTÁTIL

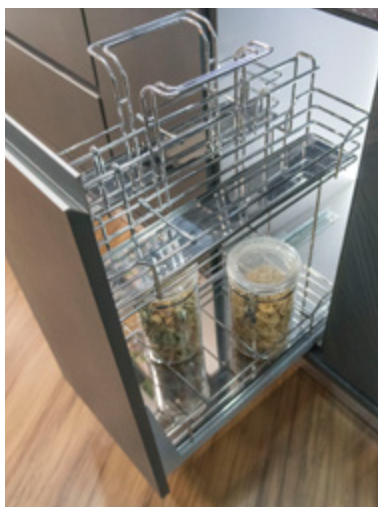

CARACTERÍSTICAS	COM CESTOS SUPERIORES PORTÁTEIS, PARA LEVAR OS TEMPEROS NA HORA DE COZINHAR LARGURA MAIOR PARA ACOMODAR OBJETOS ORGANIZA GARRAFAS, LATAS E PORTA TEMPEROS TEM SIMPLES FIXAÇÃO NA BASE DO MÓVEL COM MAIOR ESTABILIDADE NO ABRIR E FECHAR SISTEMA DE FIXAÇÃO REGULÁVEL PARA PORTA CARRINHO SOLDADO PINTADO
MATERIAL	AÇO CARBONO
ACABAMENTO	CROMADO
INSUMOS QUE ACOMPANHAM	01 PAR DE TRILHOS OCULTOS DESLIZANTES EXTRA-SUAVE E FIXAÇÃO DE BASE 09 DIVISORES REMOVÍVEIS 03 BANDEJAS EM INOX

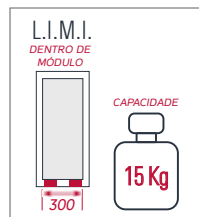

* LARGURA MÍNIMA



Medidas: 275x630x460mm

CROMADO
8852



MINI DESPENSA PORTÁTIL



CARACTERÍSTICAS	ORGANIZADOR PORTÁTIL PODE SER USADO EM COZINHA OU LAVANDERIA TEM SIMPLES FIXAÇÃO NA BASE DO MÓVEL COM MAIOR ESTABILIDADE NO ABRIR E FECHAR SISTEMA DE FIXAÇÃO REGULÁVEL PARA PORTA CARRINHO SOLDADO PINTADO
MATERIAL	AÇO CARBONO
ACABAMENTO	CROMADO
INSUMOS QUE ACOMPANHAM	01 PAR DE TRILHOS OCULTOS COM DESLIZAMENTO EXTRA-SUAVE COM FIXAÇÃO DE BASE 06 DIVISORES REMOVÍVEIS 02 BANDEJAS EM INOX

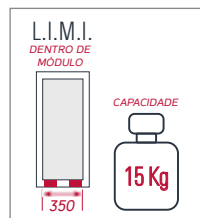

* LARGURA MÍNIMA



Medidas: 330x370x460mm

CROMADO
8853



ORGANIZADOR MULTIUSO



CARACTERÍSTICAS	ORGANIZA GARRAFAS/POTES, TÁBUA, FACAS, UTENSÍLIOS/TALHERES, PORTA TEMPEROS EXTRAÇÃO POR MEIO DE BRAÇO ARTICULADO TEM SIMPLES FIXAÇÃO NA BASE DO MÓVEL COM MAIOR ESTABILIDADE NO ABRIR E FECHAR SISTEMA DE FIXAÇÃO REGULÁVEL PARA PORTA BASE EM CHAPA PINTADA
MATERIAL	AÇO CARBONO
ACABAMENTO	CROMADO
INSUMOS QUE ACOMPANHAM	01 PAR DE TRILHOS OCULTOS DESLIZANTES EXTRA-SUAVE E FIXAÇÃO DE BASE 09 DIVISORES REMOVÍVEIS 04 BANDEJAS EM INOX

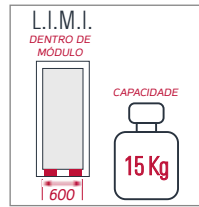

* LARGURA MÍNIMA



Medidas: 600x500x450mm

CROMADO
8854



LIXEIRA ECOLÓGICA



CARACTERÍSTICAS	ARMAZENA O LIXO DENTRO DO MÓDULO PERMITE COLETA SELETIVA DO LIXO COMPARTIMENTO PARA PÁ E SACO DE LIXO EXTRAÇÃO POR MEIO DE BRAÇO ARTICULADO TEM SIMPLES FIXAÇÃO NA BASE DO MÓVEL COM MAIOR ESTABILIDADE NO ABRIR E FECHAR SISTEMA DE FIXAÇÃO REGULÁVEL PARA PORTA BASE EM CHAPA PINTADA
MATERIAL	AÇO CARBONO
ACABAMENTO	CROMADO
INSUMOS QUE ACOMPANHAM	01 PAR DE TRILHOS OCULTOS DESLIZANTES EXTRA-SUAVE COM FIXAÇÃO DE BASE 01 BANDEJA EM INOX

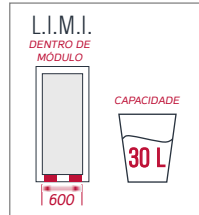

* LARGURA MÍNIMA



Medidas: 495x530x450mm

CROMADO
8855



COLUNA ARTICULADA EXTENSÍVEL



CARACTERÍSTICAS	ORGANIZA MANTIMENTOS DE FORMA ERGONÔMICA ESTRUTURA COM ENCAIXE DINÂMICO DOS CESTOS EXTENSÍVEL NA ALTURA EXTRAÇÃO POR MEIO DE BRAÇO ARTICULADO TEM SIMPLES FIXAÇÃO NA BASE E NO TETO DO MÓVEL COM MAIOR ESTABILIDADE NO ABRIR E FECHAR SISTEMA DE FIXAÇÃO REGULÁVEL PARA PORTA BASE EM CHAPA PINTADA
MATERIAL	AÇO CARBONO
ACABAMENTO	CROMADO
INSUMOS QUE ACOMPANHAM	01 PAR DE TRILHOS OCULTOS COM DESLIZAMENTO EXTRA-SUAVE COM FIXAÇÃO DE BASE 05 CESTOS ORGANIZADORES

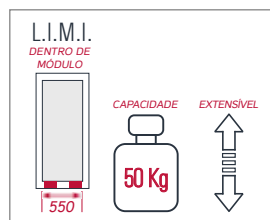

* LARGURA MÍNIMA



Medidas: 450x1800 à 2000x460mm

CROMADO
8856

MÓDULO DE INSTALAÇÃO
MEDIDAS INTERNAS

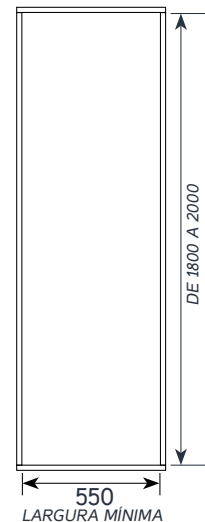

CANTO ARTICULADO

CARACTERÍSTICAS	EXTRAÇÃO DIREITA OU ESQUERDA
MATERIAL	AÇO CARBONO
ACABAMENTO	CROMADO
INSUMOS QUE ACOMPANHAM	02 FUNDOS EM MDF BRANCO

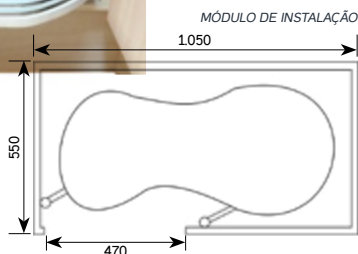
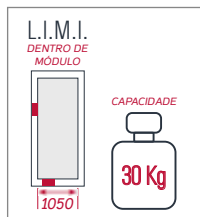
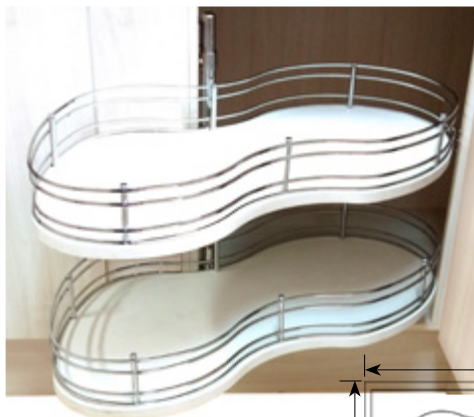

Medidas: 770x600x370mm

CROMADO
8790

COLUNA DE EXTRAÇÃO ARTICULADA EXTENSÍVEL

CARACTERÍSTICAS	DESLIZAMENTO SUAVE
	EXTENSÍVEL NA ALTURA
MATERIAL	AÇO CARBONO
ACABAMENTO	CROMADO E PINTADO
INSUMOS QUE ACOMPANHAM	01 PAR DE TRILHOS TELESCÓPICOS COM AMORTECEDOR
	01 PAR DE TRILHOS INVISÍVEIS COM AMORTECEDOR

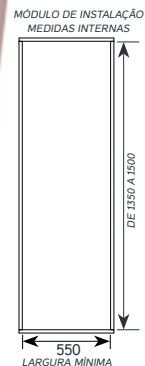

Medidas: 420x1350 a 1500x470mm

CROMADO
8800

PORTA LATAS/ÓLEO ALUMÍNIO COM TRILHOS INVISÍVEIS 200

CARACTERÍSTICAS	LARGURA MAIOR, ACOMODA MAIS CONDIMENTOS
	PRODUTO COM AMORTECEDOR NO FECHAMENTO
MATERIAL	ALUMÍNIO
ACABAMENTO	BRANCO OU BRONZE
INSUMOS QUE ACOMPANHAM	01 PAR DE TRILHOS INVISÍVEIS COM AMORTECEDOR
	04 DIVISORES REMOVÍVEIS
	02 BANDEJAS EM INOX

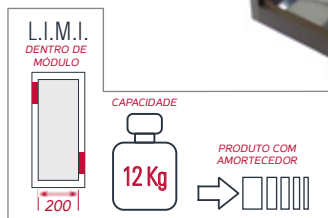

Medidas: 200x490x450mm

BRANCO 9310
BRONZE 9311

PORTA LATAS/ÓLEO ALUMÍNIO 130

CARACTERÍSTICAS	POSSIBILIDADE DE TRILHOS TELESCÓPICOS
	COM OU SEM AMORTECEDOR
MATERIAL	ALUMÍNIO
ACABAMENTO	ANODIZADO FOSCO, BRANCO OU BRONZE
INSUMOS QUE ACOMPANHAM	01 PAR DE TRILHOS TELESCÓPICOS ZINCADOS
	COM OU SEM AMORTECEDOR
	03 DIVISORES REMOVÍVEIS
	02 BANDEJAS EM INOX

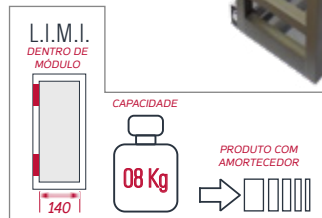

Medidas: 130x450x450mm

TRILHOS TELESCÓPICOS

ANOD. FOSCO 9301
BRANCO 9302
BRONZE 9303

TRILHOS C/AMORTECEDOR

ANOD. FOSCO 9320
BRANCO 9321
BRONZE 9322

PORTA LATAS/ÓLEO ALUMÍNIO DE BASE 150

CARACTERÍSTICAS	FIXAÇÃO DE BASE
MATERIAL	ALUMÍNIO
ACABAMENTO	ANODIZADO FOSCO, BRANCO OU BRONZE
INSUMOS QUE ACOMPANHAM	01 PAR DE TRILHOS TELESCÓPICOS ZINCADOS
	03 DIVISORES REMOVÍVEIS
	02 BANDEJAS EM INOX

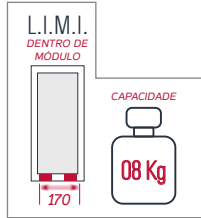

Medidas: 150x450x450mm

ANOD. FOSCO 9351 BRANCO 9352 BRONZE 9353

MINI DESPENSA ALUMÍNIO DE BASE 265

CARACTERÍSTICAS	LARGURA MAIOR, ACOMODA MAIS CONDIMENTOS
	FIXAÇÃO DE BASE
MATERIAL	ALUMÍNIO
ACABAMENTO	ANODIZADO FOSCO
INSUMOS QUE ACOMPANHAM	01 PAR DE TRILHOS TELESCÓPICOS ZINCADOS
	02 DIVISORES REMOVÍVEIS

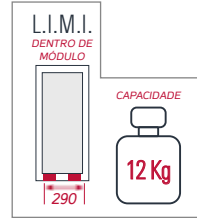

Medidas: 265x450x450mm

ANOD. FOSCO 9404

PORTA LATAS/ÓLEO J1 COM CARRINHO 120

CARACTERÍSTICAS	CARRINHO PARA FIXAÇÃO DE BASE SOLDADO E PINTADO
	POSSÍVEL USO DE BANDEJA CÓD. 8701
MATERIAL	AÇO CARBONO
ACABAMENTO	CROMADO
INSUMOS QUE ACOMPANHAM	01 PAR DE TRILHOS TELESCÓPICOS ZINCADOS FIXOS
	03 DIVISORES REMOVÍVEIS

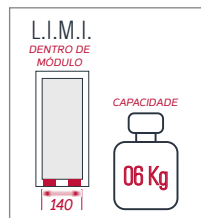

Medidas: 120x470x450mm

CROMADO 8674

MINI DESPENSA J1 COM CARRINHO 235

CARACTERÍSTICAS	LARGURA MAIOR, ACOMODA MAIS CONDIMENTOS
	CARRINHO PARA FIXAÇÃO DE BASE SOLDADO E PINTADO
MATERIAL	AÇO CARBONO
ACABAMENTO	CROMADO
INSUMOS QUE ACOMPANHAM	01 PAR DE TRILHOS TELESCÓPICOS ZINCADOS FIXOS
	03 DIVISORES REMOVÍVEIS

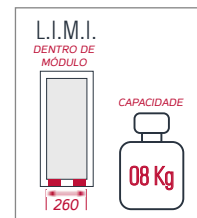

Medidas: 235x495x460mm

CROMADO 8679

PORTA LATAS/ÓLEO PREMIUM 125 COM BANDEJAS

CARACTERÍSTICAS	POSSIBILIDADE DE TRILHOS EM INOX COM BANDEJAS PARA ACOMODAR MANTIMENTOS CHAPA FRONTAL PARA FIXAÇÃO E REGULAGEM
MATERIAL	INOX AÇO CARBONO
ACABAMENTO	POLIDO CROMADO
INSUMOS QUE ACOMPANHAM	01 PAR DE TRILHOS TELESCÓPICOS ZINCADOS OU INOX 03 DIVISORES REMOVÍVEIS 02 BANDEJAS EM INOX 04 PARAFUSOS PARA REGULAGEM DA PORTA



Medidas: 125x425x450mm

INOX	TRILHOS EM INOX	CROMADO
3366	3766	8770

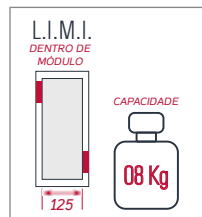

PORTA LATAS/ÓLEO PREMIUM 200 COM BANDEJAS

CARACTERÍSTICAS	LARGURA MAIOR POSSIBILIDADE DE TRILHOS EM INOX COM BANDEJAS PARA ACOMODAR MANTIMENTOS CHAPA FRONTAL PARA FIXAÇÃO E REGULAGEM
MATERIAL	INOX AÇO CARBONO
ACABAMENTO	POLIDO CROMADO
INSUMOS QUE ACOMPANHAM	01 PAR DE TRILHOS TELESCÓPICOS ZINCADOS OU INOX 03 DIVISORES REMOVÍVEIS 02 BANDEJAS EM INOX 04 PARAFUSOS PARA REGULAGEM DE PORTA



Medidas: 200x425x450mm

INOX	TRILHOS EM INOX	CROMADO
3368	3768	8780

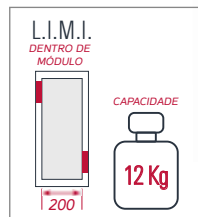

PORTA LATAS/ÓLEO TRIPLO 125

CARACTERÍSTICAS	TRÊS ANDARES QUE OTIMIZAM O ESPAÇO DO MÓDULO CHAPA FRONTAL PARA FIXAÇÃO E REGULAGEM POSSÍVEL USO DE BANDEJA CÓD. 8701
MATERIAL	INOX AÇO CARBONO
ACABAMENTO	POLIDO CROMADO
INSUMOS QUE ACOMPANHAM	01 PAR DE TRILHOS TELESCÓPICOS ZINCADOS 06 DIVISORES REMOVÍVEIS 04 PARAFUSOS PARA REGULAGEM DE PORTA

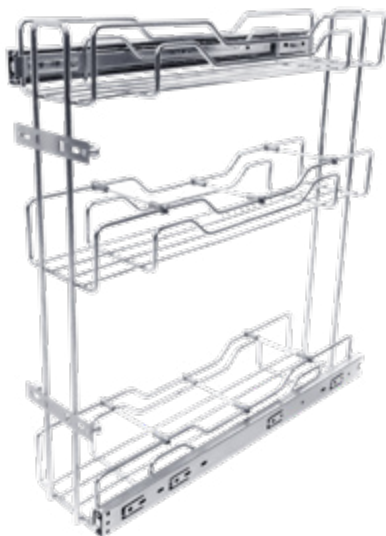

Medidas: 125x530x450mm

INOX	CROMADO
3394	8694

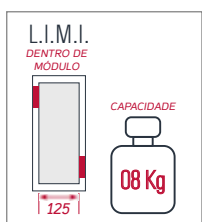

PORTA LATAS/ÓLEO TRIPLO 200

CARACTERÍSTICAS	LARGURA MAIOR, ACOMODA MAIS CONDIMENTOS TRÊS ANDARES QUE OTIMIZAM O ESPAÇO DO MÓDULO CHAPA FRONTAL PARA FIXAÇÃO E REGULAGEM POSSÍVEL USO DE BANDEJA CÓD. 8702
MATERIAL	AÇO CARBONO
ACABAMENTO	CROMADO
INSUMOS QUE ACOMPANHAM	01 PAR DE TRILHOS TELESCÓPICOS ZINCADOS 06 DIVISORES REMOVÍVEIS 04 PARAFUSOS PARA REGULAGEM DE PORTA



Medidas: 200x550x450mm

CROMADO
8697

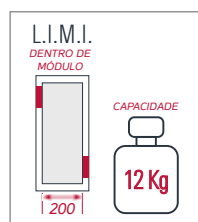

PORTA LATAS/ÓLEO MAGNUM 125

CARACTERÍSTICAS	ESTRUTURA MENOS ESPESSA	
	ALTURA REDUZIDA	
	POSSÍVEL USO DE BANDEJA CÓD. 8701	
	EM INOX C/CHAPA FRONTAL PARA FIXAÇÃO E REGULAGEM	
	EM AÇO CARBONO, FIXAÇÃO ESTAMPADA NA PEÇA	
MATERIAL	INOX	AÇO CARBONO
ACABAMENTO	POLIDO	CROMADO
INSUMOS QUE ACOMPANHAM	01 PAR DE TRILHOS TELESCÓPICOS ZINCADOS	
	03 DIVISORES REMOVÍVEIS	
	04 PARAFUSOS PARA REGULAGEM DE PORTA	



Medidas: 125x350x450mm

INOX 3365 CROMADO 8760

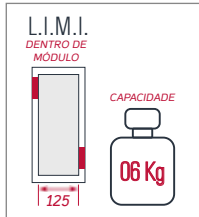

PORTA LATAS/ÓLEO J1 125

CARACTERÍSTICAS	ALTURA MAIOR, FACILITA MANUSEIO DENTRO DO MÓDULO	
	POSSÍVEL USO DE BANDEJA CÓD. 8701	
	CHAPA FRONTAL PARA FIXAÇÃO E REGULAGEM	
MATERIAL	INOX	AÇO CARBONO
ACABAMENTO	POLIDO	CROMADO
INSUMOS QUE ACOMPANHAM	01 PAR DE TRILHOS TELESCÓPICOS ZINCADOS	
	03 DIVISORES REMOVÍVEIS	
	04 PARAFUSOS PARA REGULAGEM DE PORTA	



Medidas: 125x440x450mm

INOX 8654 CROMADO 8664

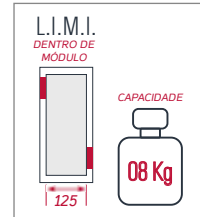

PORTA LATAS/ÓLEO J1 200

CARACTERÍSTICAS	LARGURA MAIOR, ACOMODA MAIS CONDIMENTOS	
	POSSÍVEL USO DE BANDEJA CÓD. 8702	
	CHAPA FRONTAL PARA FIXAÇÃO E REGULAGEM	
MATERIAL	INOX	AÇO CARBONO
ACABAMENTO	POLIDO	CROMADO
INSUMOS QUE ACOMPANHAM	01 PAR DE TRILHOS TELESCÓPICOS ZINCADOS	
	03 DIVISORES REMOVÍVEIS	
	04 PARAFUSOS PARA REGULAGEM DE PORTA	



Medidas: 200x425x450mm

INOX 3367 CROMADO 8667

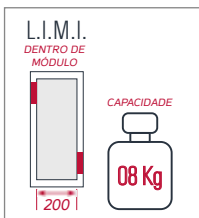

PORTA LATAS/ÓLEO ENTRANCE 125

CARACTERÍSTICAS	ESTRUTURA MENOS ESPESSA	
	ALTURA REDUZIDA	
	POSSÍVEL USO DE BANDEJA CÓD. 8701	
	FIXAÇÃO DE PORTA ESTAMPADA NA PEÇA	
MATERIAL	INOX	AÇO CARBONO
ACABAMENTO	POLIDO	CROMADO
INSUMOS QUE ACOMPANHAM	01 PAR DE TRILHOS TELESCÓPICOS ZINCADOS	
	04 PARAFUSOS PARA REGULAGEM DE PORTA	
	VENDA NA CAIXA COLETIVA COM 09 PEÇAS	



Medidas: 125x350x450mm

CR EMB C/ 09 UNI 7759

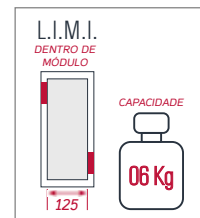

PORTA LATAS/ÓLEO J2 INOX

CARACTERÍSTICAS	ESTRUTURA REDUZIDA DESIGN DIFERENCIADO CHAPA FRONTAL PARA FIXAÇÃO E REGULAGEM
MATERIAL	INOX
ACABAMENTO	POLIDO
INSUMOS QUE ACOMPANHAM	01 PAR DE TRILHOS TELESCÓPICOS ZINCADOS 02 DIVISORES SOLDADOS 04 PARAFUSOS PARA REGULAGEM DE PORTA

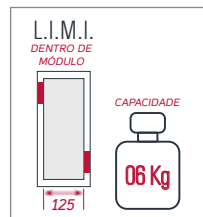

Medidas: 125x350x400mm

INOX
3364

BANDEJA PARA PORTA LATAS/ÓLEO ESTREITO 125

CARACTERÍSTICAS	AUXILIA NO ARMAZENAMENTO DE CONDIMENTOS DENTRO DOS PORTA LATAS/ÓLEOS OFERECE MAIOR PROTEÇÃO CONTRA RESÍDUOS
MATERIAL	INOX 430
ACABAMENTO	POLIDO
APLICAÇÃO	EM PORTA LATAS/ÓLEO ARAMADOS COM 125mm DE LARGURA 450mm DE PROFUNDIDADE (8701/7701) 200mm DE LARGURA E 450mm DE PROFUNDIDADE (8702/7702)

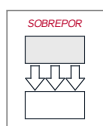

Medidas:

UNITÁRIO
8701

EMB. C/ 12 UNI
7701

85x10x435mm

UNITÁRIO
8702

EMB. C/ 12 UNI
7702

185x10x435mm

LIXEIRA DE EMBUTIR PARA TAMPO

CARACTERÍSTICAS	BALDE PLÁSTICO BRANCO COM ALÇA EM INOX
MATERIAL	INOX
ACABAMENTO	ESCOVADO
COMPOSIÇÃO	01 TAMPA 01 ARO DE ACABAMENTO 01 ARO DE SUPORTE 01 BALDE COM ALÇA



* ENCAIXE MODELO DE 5L

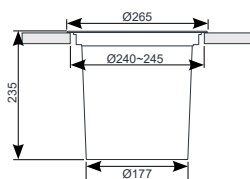

* ENCAIXE MODELO DE 10L

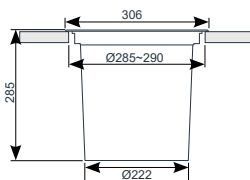

Medidas:

INOX
8590

05 L
Ø265x235mm

INOX
8591

10 L
Ø306x285mm

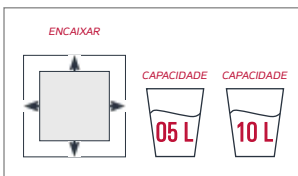

LIXEIRA UNITÁRIA DE BASE 12L ENTRANCE

CARACTERÍSTICAS	DESIGN MAIS LEVE ESTRUTURA EM ARAME DE 4MM TRILHOS FIXOS NA ESTRUTURA ARAMADA
MATERIAL	AÇO CARBONO
ACABAMENTO	CROMADO
INSUMOS QUE ACOMPANHAM	01 PAR DE TRILHOS TELESCÓPICOS ZINCADOS FIXOS 01 LIXEIRA PLÁSTICA CINZA DE 12L EMBALADO INDIVIDUALMENTE NO SHRINK VENDA EM CAIXA COLETIVA COM 04 PEÇAS

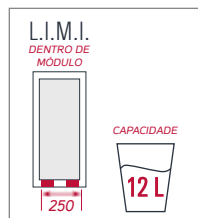

Medidas: 230x420x280mm
Altura tampa aberta 510mm

CROMADO
7716

LIXEIRA UNITÁRIA DE BASE 12L CINZA

CARACTERÍSTICAS	ESTRUTURA SIMPLIFICADA	
MATERIAL	INOX	AÇO CARBONO
ACABAMENTO	POLIDO	CROMADO
INSUMOS QUE ACOMPANHAM	01 PAR DE TRILHOS TELESCÓPICOS ZINCADOS FIXOS 01 LIXEIRA PLÁSTICA CINZA DE 12L	

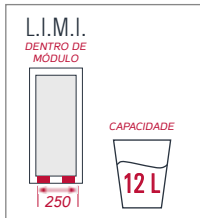

Medidas: 230x420x280mm
Altura tampa aberta 510mm

INOX 3317 CROMADO 8717

LIXEIRA ECOLÓGICA DE BASE 24L CINZA

CARACTERÍSTICAS	MAIOR CAPACIDADE	
	POSSIBILIDADE DE COLETA SELETIVA	
MATERIAL	INOX	AÇO CARBONO
ACABAMENTO	POLIDO	CROMADO
INSUMOS QUE ACOMPANHAM	01 PAR DE TRILHOS TELESCÓPICOS ZINCADOS FIXOS 02 LIXEIRAS PLÁSTICAS CINZAS DE 12L	

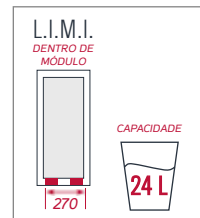

Medidas: 250x420x505mm
Altura tampa aberta 510mm

INOX 3318 CROMADO 8718

LIXEIRA DE BASE 30L BEGE

CARACTERÍSTICAS	CESTO DE LIXO GRANDE, COM GRANDE CAPACIDADE
MATERIAL	AÇO CARBONO
ACABAMENTO	CROMADO
INSUMOS QUE ACOMPANHAM	01 PAR DE TRILHOS TELESCÓPICOS ZINCADOS FIXOS 01 LIXEIRA PLÁSTICA BEGE DE 30L

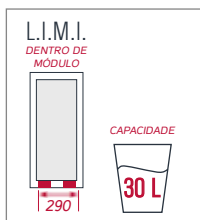

Medidas: 270x620x350mm
Altura tampa aberta 730mm

CROMADO 8685

LIXEIRA ECOLÓGICA DE BASE 49L BEGE

CARACTERÍSTICAS	MAIOR CAPACIDADE	
	POSSIBILIDADE DE COLETA SELETIVA	
MATERIAL	AÇO CARBONO	
ACABAMENTO	CROMADO	
INSUMOS QUE ACOMPANHAM	01 PAR DE TRILHOS TELESCÓPICOS ZINCADOS FIXOS 01 LIXEIRA PLÁSTICA BEGE DE 19L 01 LIXEIRA PLÁSTICA BEGE DE 30L	

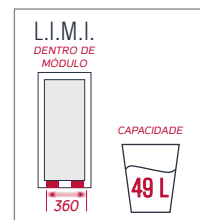

Medidas: 340x620x510mm
Altura tampa aberta 730mm

CROMADO 8686

LIXEIRA UNITÁRIA DESLIZANTE 20L PRETO

CARACTERÍSTICAS	COM ESTRUTURA PORTA PÁ CARRINHO PARA FIXAÇÃO DE BASE SOLDADO
MATERIAL	AÇO CARBONO
ACABAMENTO	CROMADO E PINTADO
INSUMOS QUE ACOMPANHAM	01 PAR DE TRILHOS TELESCÓPICOS ZINCADOS FIXOS 01 LIXEIRA PLÁSTICA PRETA DE 20L



* PÁ NÃO ACOMPANHA

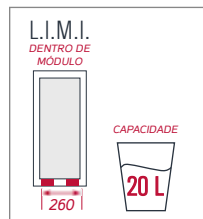

Medidas: 235x500x460mm
Altura tampa aberta 630mm

CROMADO
8682

LIXEIRA ECOLÓGICA DESLIZANTE 40L PRETO

CARACTERÍSTICAS	MAIOR CAPACIDADE POSSIBILIDADE DE COLETA SELETIVA CARRINHO PARA FIXAÇÃO DE BASE SOLDADO
MATERIAL	AÇO CARBONO
ACABAMENTO	CROMADO E PINTADO
INSUMOS QUE ACOMPANHAM	01 PAR DE TRILHOS TELESCÓPICOS ZINCADOS FIXOS 02 LIXEIRAS PLÁSTICAS PRETAS DE 20L



20L

20L

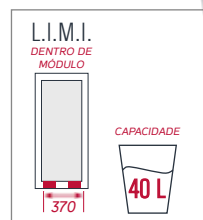

Medidas: 345x500x460mm
Altura tampa aberta 630mm

CROMADO
8683

PORTA PANO TRIPLO

CARACTERÍSTICAS	ESTRUTURA ROBUSTA
MATERIAL	INOX E ALUMÍNIO
ACABAMENTO	POLIDO E ANODIZADO FOSCO
INSUMOS QUE ACOMPANHAM	01 TRILHO TELESCÓPICO ZINCADO TRILHO TELESCÓPICO DE TRÊS ESTÁGIOS

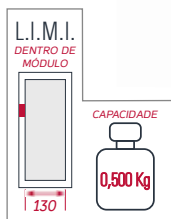

Medidas:
110x45x435mm

UNITÁRIO 8613 EMB 20 UNIDADES 7613

PORTA PANO TRIPLO

CARACTERÍSTICAS	ESTRUTURA ROBUSTA
MATERIAL	INOX E ALUMÍNIO
ACABAMENTO	POLIDO E ANODIZADO FOSCO
INSUMOS QUE ACOMPANHAM	01 TRILHO TELESCÓPICO ZINCADO TRILHO TELESCÓPICO DE DOIS ESTÁGIOS

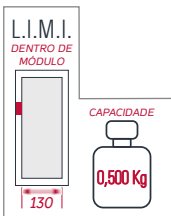

Medidas: 110x35x440mm

EMB 20 UNIDADES
7600

PORTA PANO DUPLO

CARACTERÍSTICAS	MODELO MAIS SIMPLES ACOMODA 02 PANOS
MATERIAL	AÇO CARBONO
ACABAMENTO	CROMADO
INSUMOS QUE ACOMPANHAM	01 TRILHO TELESCÓPICO ZINCADO

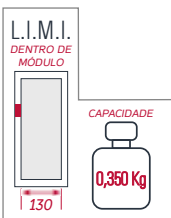

Medidas: 80x25x435mm

UNITÁRIO 8620 EMB 20 UNIDADES 7620

GAVETA FRUTEIRA FLAT

CARACTERÍSTICAS	MODELO PARA USO SEM PORTA IDEAL PARA USO DE 02 OU MAIS ITENS NO MESMO MÓDULO
MATERIAL	AÇO CARBONO
ACABAMENTO	CROMADO
INSUMOS QUE ACOMPANHAM	01 PAR DE TRILHOS TELESCÓPICOS ZINCADOS



Medidas: "L" x 110 x 450mm

"L"	370mm MOD. 400mm	470mm MOD. 500mm	570mm MOD. 600mm
CROMADO	8355	8356	8357

GAVETA FRUTEIRA MULTI

CARACTERÍSTICAS	MODELO PARA USO SEM PORTA IDEAL P/ USO DE 02 OU MAIS ITENS NO MESMO MÓDULO
MATERIAL	INOX AÇO CARBONO
ACABAMENTO	POLIDO CROMADO
INSUMOS QUE ACOMPANHAM	01 PAR DE TRILHOS TELESCÓPICOS ZINCADOS

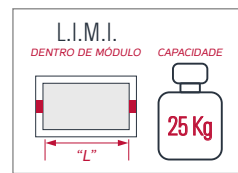
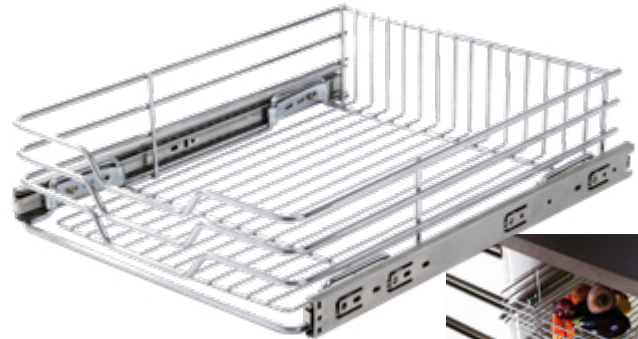

Medidas: "L" x 110 x 450mm

"L"	370mm MOD. 400mm	470mm MOD. 500mm	570mm MOD. 600mm
INOX	3380	3381	3382
CROMADO	8352	8353	8354
CR ENTRANCE	8360	8361	8362

GAVETAS MAXI MULTI-TRILHOS

CARACTERÍSTICAS	COMPATIBILIDADE COM MAIS DE 10 TIPOS DE TRILHOS TELESCÓPICOS CHAPA FRONTAL PARA FIXAÇÃO E REGULAGEM
MATERIAL	INOX AÇO CARBONO
ACABAMENTO	POLIDO CROMADO
INSUMOS QUE ACOMPANHAM	01 PAR DE TRILHOS TELESCÓPICOS ZINCADOS

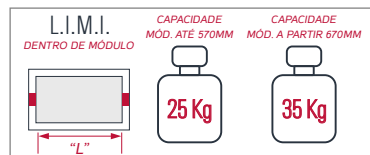
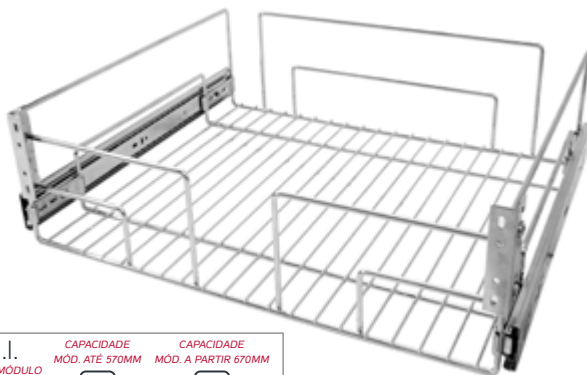

Medidas: "L" x 150 x 450mm

"L"	370mm MOD. 400mm	*420mm MOD. 500mm	470mm MOD. 500mm	570mm MOD. 600mm	670mm MOD. 700mm	770mm MOD. 800mm	870mm MOD. 900mm
INOX	3370	3371	3372	3373	3374	3375	3376
CROMADO	8370	8371	8372	8373	8374	8375	8376

*ACOMPANHAM 4 DISTANCIADORES PARA USO EM MOD. 500MM

GAVETA SIFÃO MAXI MULTI-TRILHOS

CARACTERÍSTICAS	RECORTE PARA SIFÃO SIMPLES COMPATIBILIDADE COM MAIS DE 10 TIPOS DE TRILHOS TELESCÓPICOS CHAPA FRONTAL PARA FIXAÇÃO E REGULAGEM
MATERIAL	AÇO CARBONO
ACABAMENTO	CROMADO
INSUMOS QUE ACOMPANHAM	01 PAR DE TRILHOS TELESCÓPICOS ZINCADOS

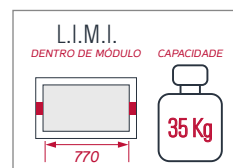
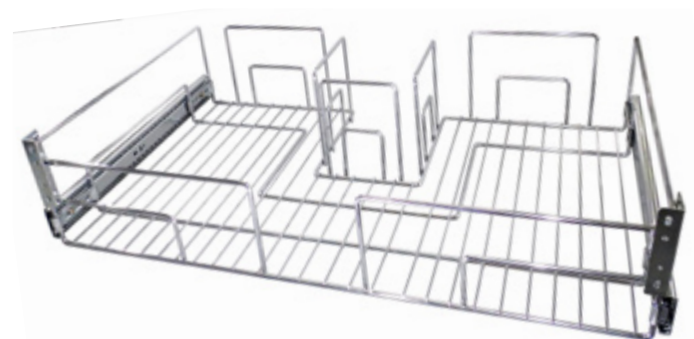

Medidas: 770x150x450mm
CROMADO 8460

ESCORREDOR GAVETA

CARACTERÍSTICAS	TELA SEPARADA PARA PRATOS E DEMAIS ITENS	
MATERIAL	INOX	AÇO CARBONO
ACABAMENTO	POLIDO	CROMADO
INSUMOS QUE ACOMPANHAM	01 BANDEJA EM INOX	
	01 PAR DE TRILHOS TELESCÓPICOS ZINCADOS FIXOS	
	02 CHAPAS PARA FIXAÇÃO E REGULAGEM FRONTAL	

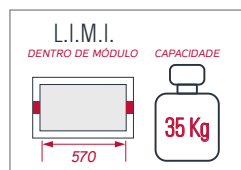

Medidas: 570x145x450mm

INOX 3340
CROMADO 8417

ESCORREDOR DE EMBUTIR

CARACTERÍSTICAS	TELA MULTI-CAPACIDADE	
MATERIAL	INOX	AÇO CARBONO
ACABAMENTO	POLIDO	CROMADO
INSUMOS QUE ACOMPANHAM	04 PRESILHAS PARA FIXAÇÃO NO MÓDULO	
	01 BANDEJA EM INOX	



Medidas: "L"x70x300mm

"L"	570mm 23 PRATOS	670mm 28 PRATOS	770mm 33 PRATOS	870mm 38 PRATOS	970mm 44 PRATOS
	INOX 3070	INOX 3071	INOX 3072	INOX 3073	INOX 3074
	CROMADO 8730	CROMADO 8731	CROMADO 8732	CROMADO 8733	CROMADO 8734

HASTE DE Ø1" PARA KIT GIRATÓRIO

CARACTERÍSTICAS	PARA COMPOSIÇÃO GIRATÓRIA
MATERIAL	AÇO CARBONO
ACABAMENTO	CROMADO



Medidas: Ø25,4x1000mm

CROMADO
8645



CONJUNTO SUPORTE E ARREMATE Ø1" (CHÃO - TETO)

CARACTERÍSTICAS	PARA COMPOSIÇÃO GIRATÓRIA C/ HASTE DE Ø1"
	EMBALAGEM COM O PAR
MATERIAL	ABS
ACABAMENTO	NO ARREMATE - CROMADO



Suporte



Arremate

Medidas: Ø50x25mm

CROMADO
8642



ESCORREDOR DE EMBUTIR COM TRILHOS

CARACTERÍSTICAS	DESLIZANTE	
	TELA MULTI CAPACIDADE	
	EM INOX COM PROTEÇÃO NOS TRILHOS	
MATERIAL	INOX	AÇO CARBONO
ACABAMENTO	POLIDO	CROMADO
INSUMOS QUE ACOMPANHAM	04 PRESILHAS PARA FIXAÇÃO DOS TRILHOS	
	01 PAR DE TRILHOS TELESCÓPICOS ZINCADOS	
	01 BANDEJA EM INOX	



*MODELO CROMADO

*MODELO INOX



Medidas: "L"x70x300mm

"L"	570mm 22 PRATOS	670mm 27 PRATOS	770mm 32 PRATOS
	INOX 3075	INOX 3076	INOX 3077
	CROMADO 8740	CROMADO 8742	CROMADO 8741

KIT FRUTEIRA GIRATÓRIA Ø2"

CARACTERÍSTICAS	ESTRUTURA MAIS ROBUSTA
	ALTURA DOS CESTOS REGULÁVEL
MATERIAL	AÇO CARBONO
ACABAMENTO	CROMADO
INSUMOS QUE ACOMPANHAM	02 SUPORTES E ARREMATES PARA FIXAÇÃO
	01 HASTE DE Ø2" X 1000mm
	01 CESTO DE Ø350mm
	01 CESTO DE Ø450mm



* HASTE PODE SER SERRADA NA ALTURA NECESSÁRIA

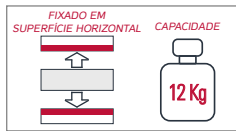

Medidas: Ø450x1000mm

CROMADO
8514

KIT FRUTEIRA GIRATÓRIA SOFT Ø1"

CARACTERÍSTICAS	ALTURA DOS CESTOS REGULÁVEL
MATERIAL	AÇO CARBONO
ACABAMENTO	CROMADO
INSUMOS QUE ACOMPANHAM	02 SUPORTES E ARREMATES PARA FIXAÇÃO
	01 HASTE DE Ø1" X 1000mm
	01 CESTO DE Ø350mm
	01 CESTO DE Ø450mm



* HASTE PODE SER SERRADA NA ALTURA NECESSÁRIA

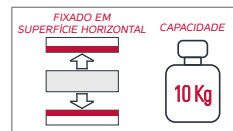

Medidas: Ø450x1000mm

CROMADO
8525

CESTO GIRATÓRIO SOFT Ø1"

CARACTERÍSTICAS	MODELO SEM RECORTES
	PARA USO EM HASTE DE Ø1"
MATERIAL	AÇO CARBONO
ACABAMENTO	CROMADO
INSUMOS QUE ACOMPANHAM	ANÉIS PARA FIXAÇÃO EM HASTE



Medidas: "D" x 70mm

"D" Ø350mm Ø450mm Ø630mm

CROMADO 8520 CROMADO 8521 CROMADO 8523

CESTO GIRATÓRIO Ø1" 3/4

CARACTERÍSTICAS	MODELO DE 3/4 PARA CANTO COM PORTA EM 45°
	PARA USO EM HASTE DE Ø1"
MATERIAL	AÇO CARBONO
ACABAMENTO	CROMADO
INSUMOS QUE ACOMPANHAM	ANÉIS PARA FIXAÇÃO EM HASTE

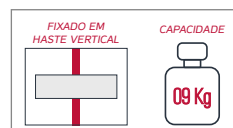
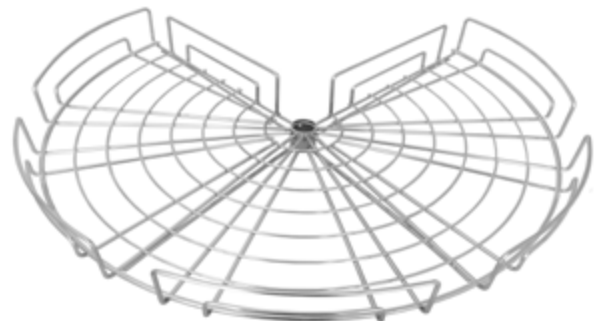

Medidas: Ø630x70mm

CROMADO
8524

PORTA TAMPAS

CARACTERÍSTICAS	ORGANIZA, INDIVIDUALMENTE, DE 01 ATÉ 03 TAMPAS
MATERIAL	AÇO CARBONO
ACABAMENTO	CROMADO

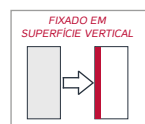

Medidas: "L"x55x50mm

"L"	360mm	740mm
	CROMADO 4305	CROMADO 4307

PORTA XÍCARAS DE ENCAIXE

CARACTERÍSTICAS	DISPENSA FERRAMENTAS PARA FIXAÇÃO
MATERIAL	AÇO CARBONO
ACABAMENTO	COBREADO E CROMADO
INSTALAÇÃO	ENCAIXE EM CHAPA DE APOIO EM MDF, MADEIRA NATURAL, COMPENSADOS E SIMILARES DE 15mm DE ESPESSURA
CAPACIDADE	10 XÍCARAS

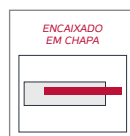

Medidas: 140x50x280mm

COBREADO 2741	CROMADO 4312
---------------	--------------

PORTA XÍCARAS

CARACTERÍSTICAS	OTIMIZA A ORGANIZAÇÃO DAS XÍCARAS NO MÓDULO	
MATERIAL	INOX	AÇO CARBONO
ACABAMENTO	POLIDO	COBREADO OU CROMADO
CAPACIDADE	12 XÍCARAS	



Medidas: 275x30x100mm

COBREADO 2740	INOX 3310	CROMADO 4310
---------------	-----------	--------------

PORTA XÍCARAS COM TRILHO

CARACTERÍSTICAS	DESLIZANTE, FACILITA O ACESSO ÀS XÍCARAS
MATERIAL	AÇO CARBONO
ACABAMENTO	CROMADO
CAPACIDADE	12 XÍCARAS
INSUMOS QUE ACOMPANHAM	01 TRILHO TELESCÓPICO ZINCADO



Medidas: 250x45x100mm

CROMADO 4311

PORTA TAÇAS RETO J

CARACTERÍSTICAS	TAMANHO REDUZIDO
	ESTRUTURA ROBUSTA
	FÁCIL INSTALAÇÃO
MATERIAL	AÇO CARBONO
ACABAMENTO	COBREADO OU CROMADO
CAPACIDADE	VARIA DE ACORDO COM TIPO DE TAÇA



Medidas: 45x35x“P”mm

		“P”
COBREADO	CROMADO	250mm
2750	4353	
COBREADO	CROMADO	350mm
2751	4354	

PORTA TAÇAS RETO

CARACTERÍSTICAS	FÁCIL INSTALAÇÃO	
MATERIAL	INOX	AÇO CARBONO
ACABAMENTO	POLIDO	COBREADO OU CROMADO
CAPACIDADE	VARIA DE ACORDO COM TIPO DE TAÇA	



Medidas: “L”x30x115mm

COBREADO	INOX	CR EMB C/ 20 UNI	“L”
2755	3350	7350	298mm
COBREADO	INOX	CR EMB C/ 20 UNI	Apoio taças: 250mm
2756	3351	7351	398mm
COBREADO	INOX	CR EMB C/ 20 UNI	Apoio taças: 350mm
2757	3352	7352	468mm
			Apoio taças: 420mm

PORTA TAÇAS CURVO

CARACTERÍSTICAS	FORMATO CURVO
	FÁCIL INSTALAÇÃO
MATERIAL	AÇO CARBONO
ACABAMENTO	CROMADO
CAPACIDADE	VARIA DE ACORDO COM TIPO DE TAÇA



Medidas: 390x35x155mm

CROMADO
7316

PORTA TAÇAS DE ENCAIXE

CARACTERÍSTICAS	DISPENSA FERRAMENTAS PARA FIXAÇÃO
MATERIAL	AÇO CARBONO
ACABAMENTO	COBREADO E CROMADO
INSTALAÇÃO	ENCAIXE EM CHAPA DE APOIO EM MDF, MADEIRA NATURAL, COMPENSADOS E SIMILARES DE 15mm A 30mm DE ESPESURA
CAPACIDADE	VARIA DE ACORDO COM TIPO DE TAÇA

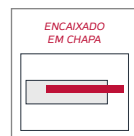

Medidas: 45x70x295mm

COBREADO CROMADO
2752 4355

PORTA CÁPSULAS

CARACTERÍSTICAS	MAIOR CAPACIDADE DE ARMAZENAMENTO	
MATERIAL	AÇO CARBONO	
ACABAMENTO	COBREADO E CROMADO	
COMPATIBILIDADE/CAPACIDADE	MODELO DOLCE GUSTO	32 CÁPSULAS
	MODELO NESPRESSO	40 CÁPSULAS

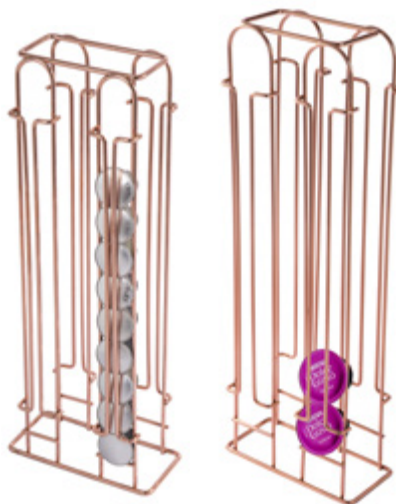

Medidas:

COBREADO 2725	CROMADO 2100	DOLCE GUSTO 170x470x90mm
COBREADO 2726	CROMADO 2101	NESPRESSO 160x410x90mm

PORTA CÁPSULAS UNA LATO

CARACTERÍSTICAS	TAMANHO REDUZIDO	
MATERIAL	AÇO CARBONO	
ACABAMENTO	COBREADO E CROMADO	
COMPATIBILIDADE/CAPACIDADE	MODELO DOLCE GUSTO	15 CÁPSULAS
	MODELO TRÊS CORAÇÕES	15 CÁPSULAS
	MODELO NESPRESSO	20 CÁPSULAS



Medidas:

COBREADO 2727	CROMADO 2102	DOLCE GUSTO 230x300x90mm
COBREADO 2728	CROMADO 2103	TRÊS CORAÇÕES 212x257x80mm
COBREADO 2729	CROMADO 2104	NESPRESSO 230x195x80mm

PORTA CÁPSULAS DUE LATI

CARACTERÍSTICAS	ACESSO DIRETO A TODAS AS CÁPSULAS	
MATERIAL	AÇO CARBONO	
ACABAMENTO	COBREADO E CROMADO	
COMPATIBILIDADE/CAPACIDADE	MODELO DOLCE GUSTO	24 CÁPSULAS
	MODELO TRÊS CORAÇÕES	32 CÁPSULAS
	MODELO NESPRESSO	40 CÁPSULAS



Medidas:

COBREADO 2730	CROMADO 2105	DOLCE GUSTO 170x300x125mm
COBREADO 2731	CROMADO 2106	TRÊS CORAÇÕES 185x260x105mm
COBREADO 2732	CROMADO 2107	NESPRESSO 185x240x85mm

ADEGA SOFT EMPILHÁVEL

CARACTERÍSTICAS	MAIOR CAPACIDADE
	EMPILHAMENTO MÁXIMO 04 PEÇAS
	PARA USO APOIADO EM BASE
MATERIAL	AÇO CARBONO
ACABAMENTO	CROMADO
CAPACIDADE	08 GARRAFAS

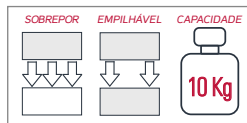

Medidas: 495x290x235mm

CROMADO
8810

GARRAFEIRO MINI EMPILHÁVEL

CARACTERÍSTICAS	EMPILHAMENTO MÁXIMO 04 PEÇAS
	PARA USO APOIADO EM BASE
MATERIAL	AÇO CARBONO
ACABAMENTO	COBREADO OU CROMADO
CAPACIDADE	04 GARRAFAS



* DETALHE DO EMPILHAMENTO

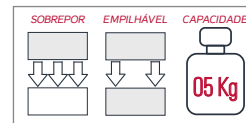

Medidas: 230x265x245mm

COBREADO
2721

CROMADO
8815

ADEGA DE FIXAÇÃO

CARACTERÍSTICAS	PARA USO FIXADO
MATERIAL	AÇO CARBONO
ACABAMENTO	COBREADO OU CROMADO
CAPACIDADE	05 GARRAFAS

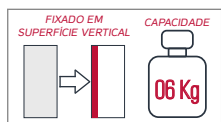

Medidas: 525x65x190mm

COBREADO
2720

CROMADO
8811

PORTA VINHO

CARACTERÍSTICAS	DÁ A SENSÇÃO DE QUE A GARRADA ESTÁ FLUTUANDO
	EMBALAGEM COM O PAR
MATERIAL	AÇO CARBONO
ACABAMENTO	COBREADO OU CROMADO
CAPACIDADE	01 GARRAFAS

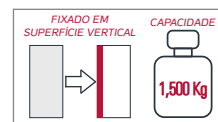

Medidas: 75x9x245mm

COBREADO
2722

CROMADO
8816

ESCORREDOR VIENA

CARACTERÍSTICAS	COM TELA PORTA TALHERES
MATERIAL	AÇO CARBONO
ACABAMENTO	CROMADO
CAPACIDADE	13 PRATOS



Medidas: 305x300x265mm

CROMADO
2061



ESCORREDOR PETTIT

CARACTERÍSTICAS	SUORTES PARA 06 COPOS
	TELA COM PORTA TALHERES
MATERIAL	AÇO CARBONO
ACABAMENTO	COBREADO
CAPACIDADE	12 PRATOS



Medidas: 345x135x305mm

COBREADO
2791

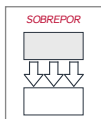

ESCORREDOR CAMA INOX

CARACTERÍSTICAS	COM CESTO PORTA TALHERES
	SUORTES PARA 08 COPOS
MATERIAL	INOX
ACABAMENTO	POLIDO
INSUMOS QUE ACOMPANHAM	01 BANDEJA EM INOX PARA CESTO PORTA TALHERES
CAPACIDADE	13 PRATOS



Medidas: 640x190x375mm com porta-talher

INOX
3140

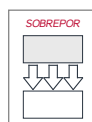

ESCORREDOR CAMA

CARACTERÍSTICAS	ESTRUTURA TUBULAR
	COM CESTO PORTA TALHERES
	SUORTES PARA 08 COPOS
MATERIAL	AÇO CARBONO
ACABAMENTO	CROMADO
INSUMOS QUE ACOMPANHAM	01 BANDEJA EM INOX PARA CESTO PORTA TALHERES
CAPACIDADE	13 PRATOS



Medidas: 615x190x375mm com porta talheres

CROMADO
2070

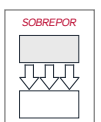

ESCORREDOR EURO INOX

CARACTERÍSTICAS	USO EM BARRA OU APOIADO EM BANCADA
MATERIAL	INOX
ACABAMENTO	POLIDO
INSUMOS QUE ACOMPANHAM	01 BANDEJA INOX
CAPACIDADE	18 PRATOS



* PORTA TALHERES BOX IN CÔD.3215 COMPATÍVEL, NÃO ACOMPANHA

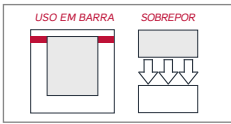

Medidas: 450x285x310mm

INOX
3141

ESCORREDOR EURO

CARACTERÍSTICAS	USO FIXADO, EM BARRA OU APOIADO EM BANCADA
MATERIAL	AÇO CARBONO
ACABAMENTO	CROMADO
INSUMOS QUE ACOMPANHAM	01 BANDEJA INOX 02 PRESILHAS PLÁSTICAS PARA FIXAÇÃO
CAPACIDADE	18 PRATOS



* PORTA TALHERES BOX IN CÔD.3215 COMPATÍVEL, NÃO ACOMPANHA

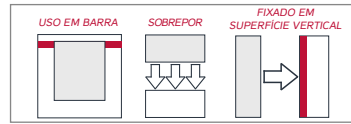

Medidas: 450x285x310mm

CROMADO
4242

PORTA TALHERES BOX

CARACTERÍSTICAS	COM DIVISOR INTERNO
MATERIAL	INOX
ACABAMENTO	POLIDO

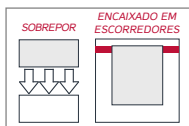

Medidas: 120x90x75mm

INOX
3215

ESCORREDOR PARIS

CARACTERÍSTICAS	DESIGN MODERNO SUPPORTES PARA 06 COPOS TELA COM PORTA TALHERES
MATERIAL	AÇO CARBONO
ACABAMENTO	CROMADO
CAPACIDADE	12 PRATOS



* PORTA TALHERES BOX IN CÔD.3215 COMPATÍVEL, NÃO ACOMPANHA

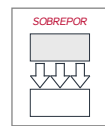

Medidas: 340x290x300mm

CROMADO
2063

RODO PARA PIA INOX

CARACTERÍSTICAS	COM BORRACHA TRANSLÚCIDA
	POSSIBILIDADE DE USO EM BARRA SUSPENSA
	COM O AUXÍLIO DE GANHO S
MATERIAL	INOX
ACABAMENTO	POLIDO



Medidas: 170x195x15mm

INOX
2220

PORTA DETERGENTE / SABÃO / ESPONJA

CARACTERÍSTICAS	ORGANIZA UTENSÍLIOS DE LIMPEZA DA PIA
MATERIAL	INOX AÇO CARBONO
ACABAMENTO	POLIDO CROMADO
INSUMOS QUE ACOMPANHAM	01 BANDEJA EM INOX
CAPACIDADE	01 DETERGENTE
	01 SABÃO
	01 ESPONJA



Medidas: 190x125x90mm

INOX
3210

CROMADO
2310

ORGANIZADOR DE TALHERES

CARACTERÍSTICAS	COM DIVISORES FIXOS PARA A ORGANIZAR TALHERES
MATERIAL	INOX AÇO CARBONO
ACABAMENTO	POLIDO CROMADO
INSUMOS QUE ACOMPANHAM	01 BANDEJA EM INOX



Medidas: 140x150x135mm

INOX
3205

CROMADO
2305

ORGANIZADOR DE PRATOS

CARACTERÍSTICAS	ESTRUTURA EM PIATINA
MATERIAL	AÇO CARBONO
ACABAMENTO	CROMADO
CAPACIDADE	28 PRATOS



Medidas: 573x705x290mm

CROMADO
2113

ORGANIZADOR DE LOUÇAS

CARACTERÍSTICAS	ORGANIZA LOUÇAS E MANTIMENTOS, DENTRO OU FORA DE MÓDULOS
MATERIAL	AÇO CARBONO
ACABAMENTO	CROMADO



Medidas: 265x310x265mm

CROMADO
2111

CESTO ORGANIZADOR DE ENCAIXE

CARACTERÍSTICAS	DISPENSA FERRAMENTAS PARA FIXAÇÃO
MATERIAL	AÇO CARBONO
ACABAMENTO	COBREADO E CROMADO
INSTALAÇÃO	ENCAIXE EM CHAPA DE APOIO EM MDF, MADEIRA NATURAL, COMPENSADOS E SIMILARES DE 15mm A 30mm DE ESPESURA



Medidas: "L" x 250x315mm

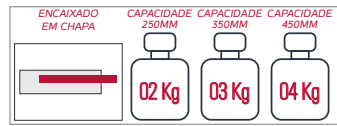

		"L"
COBREADO	CROMADO	250mm
2760	2415	
COBREADO	CROMADO	350mm
2761	2416	
COBREADO	CROMADO	450mm
2762	2417	

SUPOORTE PARA UTENSÍLIOS EMPILHÁVEL

CARACTERÍSTICAS	EMPILHAMENTO MÁXIMO: 02 PEÇAS
MATERIAL	AÇO CARBONO
ACABAMENTO	CROMADO



Medidas: 340x170x200mm

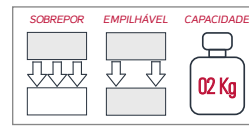

CROMADO
2112

FRUTEIRA

CARACTERÍSTICAS	MODELO COM 03 ESTÁGIOS
	FORNECIDA SOLDADA
MATERIAL	AÇO CARBONO
ACABAMENTO	CROMADO



Medidas: 365x803x250mm



CROMADO
6101

FRUTEIRA MAXI

CARACTERÍSTICAS	MODELO COM 03 ESTÁGIOS
	FORNECIDA MONTADA
MATERIAL	AÇO CARBONO
ACABAMENTO	CROMADO
INSUMOS QUE ACOMPANHAM	04 RODÍZIOS



Medidas: 410x800x290mm

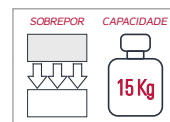

CROMADO
6100



FRUTEIRA QUADRADA DE MESA

CARACTERÍSTICAS	ESTRUTURA ALTA, CONFERE MAIOR CAPACIDADE
MATERIAL	AÇO CARBONO
ACABAMENTO	COBREADO OU CROMADO

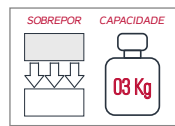

Medidas: 340x180x300mm

COBREADO 2717 CROMADO 7401

PORTA ROLO SIMPLES

CARACTERÍSTICAS	MODELO SIMPLES PARA 01 ROLO	
MATERIAL	INOX	AÇO CARBONO
ACABAMENTO	POLIDO	CROMADO
CAPACIDADE	01 ROLO DE PAPEL TOLHA	



Medidas: 120x295x120mm

INOX 3035 CROMADO 4235

PORTA GUARDANAPOS

CARACTERÍSTICAS	MODELO VERTICAL PARA GUARDANAPOS PEQUENOS
MATERIAL	AÇO CARBONO
ACABAMENTO	COBREADO



Medidas: 130x90x55mm

COBREADO 2772

PORTA COPOS

CARACTERÍSTICAS	COMPORTA COPOS DE ÁGUA DESCARTÁVEIS PLÁSTICOS
MATERIAL	AÇO CARBONO
ACABAMENTO	COBREADO



Medidas: 80x355x110mm

COBREADO 2771

SAPATEIRA TRIPLA EXTENSÍVEL

CARACTERÍSTICAS	EXTENSÍVEL NA LARGURA
MATERIAL	AÇO CARBONO E ALUMÍNIO
ACABAMENTO	CROMADO E ANODIZADO
INSUMOS QUE ACOMPANHAM	TRILHOS TELESCÓPICOS ZINCADOS
CAPACIDADE	09 PARES DE CALÇADOS NA MENOR LARGURA



Medidas: 470 a 670x280x460mm

CROMADO
8026

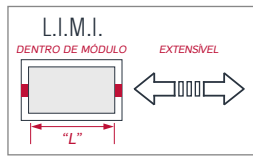

SAPATEIRA DE EXTRAÇÃO

CARACTERÍSTICAS	04 ESTÁGIOS PARA ACOMODAÇÃO DOS CALÇADOS
MATERIAL	AÇO CARBONO
ACABAMENTO	CROMADO
INSUMOS QUE ACOMPANHAM	TRILHOS TELESCÓPICOS ZINCADOS
CAPACIDADE	08 PARES DE CALÇADOS



Medidas: 285x660x485mm

CROMADO
8012

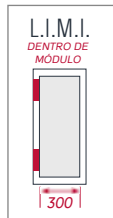

ORGANIZADOR DE SAPATOS EXTENSÍVEL PARA BASE PLANA

CARACTERÍSTICAS	EXTENSÍVEL NA LARGURA
	ESTRUTURA ARAMADA
	EMBALAGEM COM O PAR
MATERIAL	AÇO CARBONO
ACABAMENTO	CROMADO
APLICAÇÃO	USO EM BANDEJA COM TRILHOS (COMPOSIÇÃO NÃO INCLUSA)

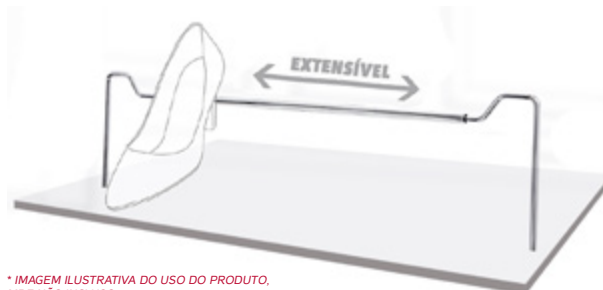

* IMAGEM ILUSTRATIVA DO USO DO PRODUTO, MDF NÃO INCLUSA

Medidas: 570 a 770x150x9mm

CROMADO
8003

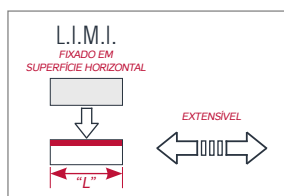

CALCEIRO QUADRO

CARACTERÍSTICA	ESTRUTURA TUBULAR COM PUXADORES
	EM ARAME DE Ø6MM
	COMPORTA 12 CALÇAS
MATERIAL	AÇO CARBONO
ACABAMENTO	CROMADO
INSUMOS QUE ACOMPANHAM	01 PAR DE TRILHOS TELESCÓPICOS ZINCADOS 04 DISTANCIADORES

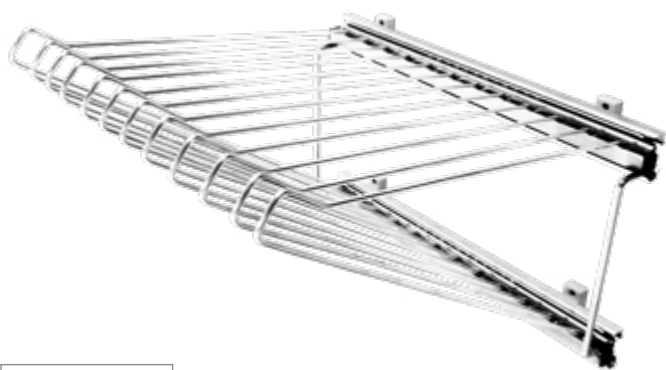

Medidas c/distanciador:
420x250x410mm
Medidas s/distanciador:
385x250x410mm

CROMADO
8043

CALCEIRO TT MAX

CARACTERÍSTICA	ESTRUTURA TUBULAR
	COMPORTA 12 CALÇAS
MATERIAL	AÇO CARBONO
ACABAMENTO	CROMADO
INSUMOS QUE ACOMPANHAM	01 PAR DE TRILHOS TELESCÓPICOS ZINCADOS 04 DISTANCIADORES FIXOS

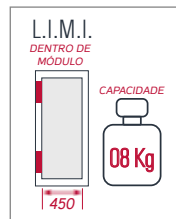
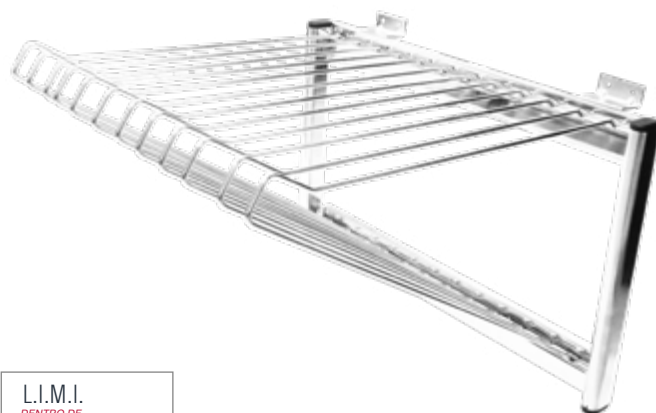

Medidas: 430x315x430mm

CROMADO
8037

CALCEIRO HORIZONTAL EXTENSÍVEL

CARACTERÍSTICA	ESTRUTURA ARAMADA
	TUBOS EXTENSORES EM ALUMÍNIO
	COMPORTA 16 CALÇAS
MATERIAL	AÇO CARBONO E ALUMÍNIO
ACABAMENTO	CROMADO E ANODIZADO
INSUMOS QUE ACOMPANHAM	01 PAR DE TRILHOS TELESCÓPICOS ZINCADOS 04 FIXADORES PARA TETO

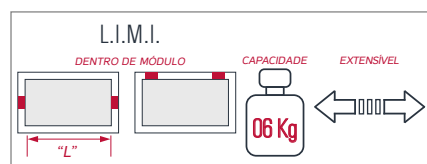

Medidas: 470 a 670x35x430mm

CROMADO
8065

CALCEIRO HORIZONTAL

CARACTERÍSTICA	MODELO FIXO
	COMPORTA 16 CALÇAS
MATERIAL	ALUMÍNIO
ACABAMENTO	ANODIZADO FOSCO, BRANCO OU BRONZE
INSUMOS QUE ACOMPANHAM	01 PAR DE TRILHOS TELESCÓPICOS ZINCADOS

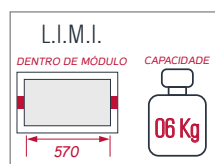

Medidas: 570x35x450mm

ANOD. FOSCO
9730

BRANCO
9731

BRONZE
9732

GRADE DE PROTEÇÃO PARA CAMA

CARACTERÍSTICAS	ESTRUTURA TUBULAR CHAPAS PARA FIXAÇÃO
MATERIAL	AÇO CARBONO
ACABAMENTO	CROMADO

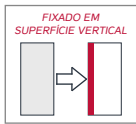

Medidas: "L" x 320 x 30mm

"L" 900mm 1200mm

CROMADO 8280 CROMADO 8281

ESCADA CURVA

CARACTERÍSTICAS	USO APOIADO EM BELICHE/ESTANTE ESTRUTURA TUBULAR
MATERIAL	AÇO CARBONO
ACABAMENTO	CROMADO
INSUMOS QUE ACOMPANHAM	PÉS COM REGULAGEM DE ALTURA



Medidas: 350 x "A" x 350mm

"A" 1450mm 1600mm 1800mm

CROMADO 8270 CROMADO 8271 CROMADO 8272

ESCADA RETA

CARACTERÍSTICAS	USO ENCAIXADO EM BELICHE ESTRUTURA TUBULAR COM GANCHOS PARA TRAVAMENTO NA PARTE SUPERIOR E INFERIOR
MATERIAL	AÇO CARBONO
ACABAMENTO	CROMADO

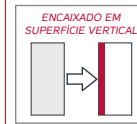

Medidas: 300x1070x65mm

CROMADO 8275

PORTA CINTOS

CARACTERÍSTICAS	COM 06 GANCHOS EMB. C/ 20 UNIDADES
MATERIAL	AÇO CARBONO
ACABAMENTO	CROMADO
INSUMOS QUE ACOMPANHAM	02 PARAFUSOS 06 PONTEIRAS

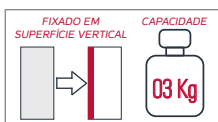

Medidas: 365x70x30mm

CROMADO 7130

PORTA CINTOS/GRAVATAS C/ TRILHO

CARACTERÍSTICAS	COM 16 GANCHOS
MATERIAL	AÇO CARBONO
ACABAMENTO	CROMADO
INSUMOS QUE ACOMPANHAM	01 TRILHO TELESCÓPICOS 16 PONTEIRAS



Medidas: 90x70x340mm

CROMADO 4135

PORTA GRAVATAS

CARACTERÍSTICAS	COM TRAVA PARA DISPOSIÇÃO HORIZONTAL
MATERIAL	AÇO CARBONO
ACABAMENTO	CROMADO

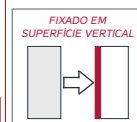

Medidas: 390x150x10mm

CROMADO 4140

TÁBUA DOBRÁVEL

CARACTERÍSTICA	MODELO DOBRÁVEL PARA OTIMIZAR O ESPAÇO
MATERIAL	AÇO CARBONO
ACABAMENTO	PINTADO
INSUMOS QUE ACOMPANHAM	MADEIRA EM COMPENSADO PANO REFLETIVO DE CALOR, NA COR PRATA



* DETALHE DA TÁBUA DOBRADA
PROFUNDIDADE = 450mm

Medidas: 300x120x800mm

CROMADO
8430

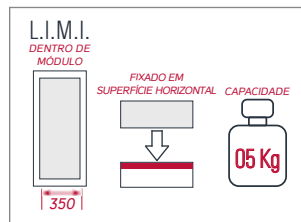

TULHA DE BASE COM PANO

CARACTERÍSTICA	SACO EM TECIDO PARA ACOMODAÇÃO DAS ROUPAS
MATERIAL	AÇO CARBONO
ACABAMENTO	CROMADO
INSUMOS QUE ACOMPANHAM	01 PAR DE TRILHOS TELESCÓPICOS ZINCADOS FIXOS 01 SACO DE PANO NA COR CRU



Medidas: 320x425x450mm

CROMADO
8693

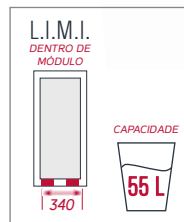

TULHA DE BASE

CARACTERÍSTICA	PODE SER INSTALADA EM MÓDULO SEM FRENTE
MATERIAL	AÇO CARBONO
ACABAMENTO	CROMADO
INSUMOS QUE ACOMPANHAM	01 PAR DE TRILHOS TELESCÓPICOS ZINCADOS FIXOS



Medidas: 320x455x450mm

CROMADO
8692

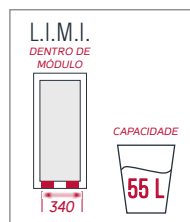

TULHA DESLIZANTE

CARACTERÍSTICA	CARRINHO PARA FIXAÇÃO DE BASE SOLDADO
MATERIAL	AÇO CARBONO
ACABAMENTO	CROMADO E PINTADO
INSUMOS QUE ACOMPANHAM	01 PAR DE TRILHOS TELESCÓPICOS ZINCADOS FIXOS



Medidas: 325x450x460mm

CROMADO
8691

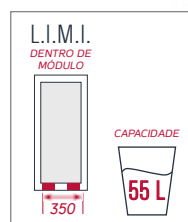

PORTA FERRO E TÁBUA DE PASSAR

CARACTERÍSTICAS	ESTRUTURA CENTRAL PARA APOIO DO FERRO GANCHOS PARA ENROLAR O FIO GANCHO PARA PENDURAR A TÁBUA
MATERIAL	AÇO CARBONO
ACABAMENTO	CROMADO
INSUMOS QUE ACOMPANHAM	ITENS PARA FIXAÇÃO
CAPACIDADE	01 FERRO 01 TÁBUA DE PASSAR

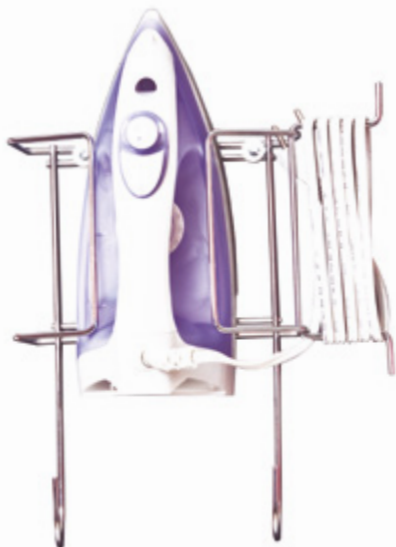

Medidas: 250x270x90mm

CROMADO
4173

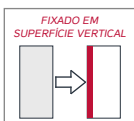

CESTO MULTI USO

CARACTERÍSTICA	ORGANIZA UTENSÍLIOS EM GERAL
MATERIAL	AÇO CARBONO
ACABAMENTO	CROMADO
INSUMOS QUE ACOMPANHAM	ITENS PARA FIXAÇÃO



Medidas:

INOX 3129	CROMADO 4080	300x120x115mm
CROMADO 4081		400x160x215mm
CROMADO 4082		300x160x150mm
CROMADO 4084		200x120x115mm



SUPOORTE MULTI USO

CARACTERÍSTICAS	COM 06 GANCHOS EMBALAGEM COM 20 UNIDADES
MATERIAL	AÇO CARBONO
ACABAMENTO	CROMADO
INSUMOS QUE ACOMPANHAM	06 PONTEIRAS



Medidas: 315x33x60mm

CROMADO
7150



GANCHO PORTA TUDO

CARACTERÍSTICAS	ESTRUTURA MAIS ROBUSTA COM FIXAÇÃO DE TETO OU EM PAREDE COM 05 GANCHOS EMBALAGEM COM 20 UNIDADES
MATERIAL	AÇO CARBONO
ACABAMENTO	CROMADO
INSUMOS QUE ACOMPANHAM	05 PONTEIRAS



Medidas: 345x55x35mm

PAREDE
7151

TETO
7152

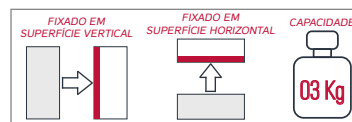

LIXEIRA BRANCA COM SUPORTE ARAMADO

CARACTERÍSTICAS	LIXEIRA PLÁSTICA NA COR BRANCA	
MATERIAL	INOX	AÇO CARBONO
ACABAMENTO	POLIDO	CROMADO
INSUMOS QUE ACOMPANHAM	01 LIXEIRA PLÁSTICA	



*LIXEIRA NÃO VENDIDA SEPARADAMENTE
Medidas: 225x260x185mm

INOX 3022 CROMADO 4653

SALEIRO BRANCO COM SUPORTE ARAMADO

CARACTERÍSTICAS	SALEIRO PLÁSTICO NA COR BRANCA	
MATERIAL	INOX	AÇO CARBONO
ACABAMENTO	POLIDO	CROMADO
INSUMOS QUE ACOMPANHAM	01 SALEIRO PLÁSTICO	



*SALEIRO NÃO VENDIDO SEPARADAMENTE
Medidas: 143x160x130mm

INOX 3021 CROMADO 4652

PORTA TALHERES BRANCO COM SUPORTE ARAMADO

CARACTERÍSTICAS	PORTA TALHERES PLÁSTICO NA COR BRANCA	
MATERIAL	INOX	AÇO CARBONO
ACABAMENTO	POLIDO	CROMADO
INSUMOS QUE ACOMPANHAM	01 PORTA TALHERES PLÁSTICO	



*PORTA TALHERES NÃO VENDIDO SEPARADAMENTE
Medidas: 150x200x130mm

INOX 3023 CROMADO 4654

ESCORREDOR BASCULANTE

CARACTERÍSTICAS	DOBRÁVEL PARA OTIMIZAR O ESPAÇO	
MATERIAL	INOX	AÇO CARBONO
ACABAMENTO	POLIDO	CROMADO
INSUMOS QUE ACOMPANHAM	01 BANDEJA EM INOX	
CAPACIDADE	INOX: 12 PRATOS CROMADO: 16 PRATOS	

*IMAGEM ILUSTRATIVA DO MODELO CROMADO



Medidas:

INOX 3020 330x350x310mm
CROMADO 4243 430x360x300mm

ESCORREDOR SIDE

CARACTERÍSTICAS	GRANDE CAPACIDADE DE PRATOS
MATERIAL	AÇO CARBONO
ACABAMENTO	CROMADO
CAPACIDADE	20 PRATOS

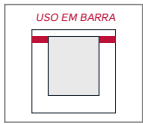

Medidas: 360x480x265mm

CROMADO
4244

ESCORREDOR SIDE INOX COM PORTA TALHERES

CARACTERÍSTICAS	PORTA TALHERES ACOPLADO
	GRANDE CAPACIDADE DE PRATOS
MATERIAL	INOX
ACABAMENTO	POLIDO
CAPACIDADE	20 PRATOS

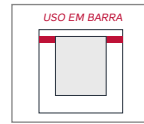

Medidas: 460x480x265mm

INOX
3033

ESCORREDOR BABY COM PORTA TALHERES

CARACTERÍSTICAS	PORTA TALHERES ACOPLADO
	TELA PORTA COPOS E SIMILARES
MATERIAL	AÇO CARBONO
ACABAMENTO	COBREADO OU CROMADO
INSUMOS QUE ACOMPANHAM	BANDEJA PARA PORTA TALHERES
CAPACIDADE	06 PRATOS



Medidas: 370x415x165mm

COBREADO 2790 CROMADO 4341

ESCORREDOR BABY INOX

CARACTERÍSTICAS	TELA PORTA COPOS E SIMILARES
MATERIAL	INOX
ACABAMENTO	POLIDO
CAPACIDADE	06 PRATOS



Medidas: 310x415x165mm

INOX
3005

SUPORTE PARA COPOS

CARACTERÍSTICAS	ARMAZENA E ESCORRE COPOS	
MATERIAL	INOX	AÇO CARBONO
ACABAMENTO	POLIDO	CROMADO
CAPACIDADE	06 COPOS	



Medidas: 145x310x135mm



INOX 3032 CROMADO 4285

CESTO PORTA TALHERES

CARACTERÍSTICAS	MODELO EM ASPIRAL
MATERIAL	AÇO CARBONO
ACABAMENTO	CROMADO
INSUMOS QUE ACOMPANHAM	01 BANDEJA EM INOX



Medidas: 105x145x125mm



CROMADO 4640

PORTA TALHERES INOX

CARACTERÍSTICAS	ESCORRE E ORGANIZA TALHERES
MATERIAL	INOX
ACABAMENTO	POLIDO
INSUMOS QUE ACOMPANHAM	CANECA EM INOX



Medidas: 100x280x100mm



INOX 3004

PORTA DETERGENTE / SABÃO / ESPONJA

CARACTERÍSTICAS	MAIOR CAPACIDADE PARA ORGANIZAR UTENSÍLIOS DE LIMPEZA DA PIA	
MATERIAL	INOX	AÇO CARBONO
ACABAMENTO	POLIDO	CROMADO
INSUMOS QUE ACOMPANHAM	01 BANDEJA EM INOX	
CAPACIDADE	02 DETERGENTES	
	01 SABÃO	
	01 ESPONJA	



Medidas: 150x325x175mm



INOX 3003 CROMADO 4650

PORTA TALHERES INOX C/ SUPORTE CROMADO

CARACTERÍSTICAS	CAIXA COM DIVISOR PARA TALHERES
MATERIAL	CAIXA INOX E ESTRUTURA ARAMADA EM AÇO CARBONO
ACABAMENTO	POLIDO E CROMADO



Medidas: 135x310x100mm



CROMADO 4645

PORTA TEMPEROS COM 6 TUBOS PET

CARACTERÍSTICAS	COM TRAVA PARA APOIO EM BANCADA
MATERIAL	AÇO CARBONO
ACABAMENTO	COBREADO OU CROMADO
INSUMOS QUE ACOMPANHAM	06 TUBOS EM PET
	06 TAMPAS EM ALUMÍNIO
	06 DOSADORES



Medidas: 260x235x75mm

COBREADO 2788 CROMADO 4540

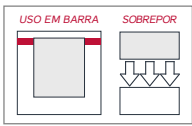

PORTA TEMPEROS COM 12 TUBOS PET

CARACTERÍSTICAS	MAIOR CAPACIDADE
	COM TRAVA PARA APOIO EM BANCADA
MATERIAL	AÇO CARBONO
ACABAMENTO	CROMADO
INSUMOS QUE ACOMPANHAM	12 TUBOS EM PET
	12 TAMPAS EM ALUMÍNIO
	12 DOSADORES



Medidas: 265x275x125mm

CROMADO 4550



PORTA TEMPEROS COM 6 POTES DE VIDRO

CARACTERÍSTICAS	ORGANIZA TEMPEROS
MATERIAL	INOX AÇO CARBONO
ACABAMENTO	POLIDO COBREADO OU CROMADO
INSUMOS QUE ACOMPANHAM	06 RECIPIENTES EM VIDRO
	06 TAMPAS EM ALUMÍNIO
	06 DOSADORES



Medidas: 130x300x95mm

COBREADO 2789 INOX 3031 CROMADO 4561



PORTA UTENSÍLIOS DUPLO

CARACTERÍSTICAS	MAIS ESPAÇO PARA ORGANIZAR UTENSÍLIOS
MATERIAL	INOX AÇO CARBONO
ACABAMENTO	POLIDO COBREADO OU CROMADO



Medidas: 280x175x130mm

INOX 3101 CROMADO 4274



Medidas: 280x330x130mm

COBREADO 2787 INOX 3102 CROMADO 4275



LINHA AÉREA

PORTA ROLO TRIPLO SERRILHADO

CARACTERÍSTICAS	DOIS COMPARTIMENTOS COM SERRILHA	
	BARRA NÃO ACOMPANHA O PRODUTO	
MATERIAL	INOX	AÇO CARBONO
ACABAMENTO	POLIDO	COBREADO OU CROMADO
CAPACIDADE	03 ROLOS	



Medidas: 330x385x170mm

COBREADO	INOX	CROMADO
2784	3001	4261



PORTA UTENSÍLIOS COM PORTA PAPEL OU PANO

CARACTERÍSTICAS	APOIO PARA PORTA PAPEL TOALHA OU PANO	
MATERIAL	INOX	AÇO CARBONO
ACABAMENTO	POLIDO	COBREADO OU CROMADO
CAPACIDADE	01 ROLO	



Medidas: 330x200x180mm

COBREADO	INOX	CROMADO
2785	3030	4651



BARRA DE SUSTENTAÇÃO

CARACTERÍSTICAS	FIXAÇÃO DIRETA NA SUPERFÍCIE, SEM CONECTIVOS	
	SUPORTE PARA TODA LINHA DE ORGANIZADORES AÉREOS	
MATERIAL	AÇO CARBONO	
ACABAMENTO	CROMADO OU COBREADO	
INSUMOS QUE ACOMPANHAM	ITENS PARA FIXAÇÃO	
CAPACIDADE	450MM = 2KG	600MM = 3KG
	900MM = 4KG	



Medidas: "L" x16x35mm

COBREADO	CROMADO	450mm
2795	4414	
COBREADO	CROMADO	600mm
2796	4415	
COBREADO	CROMADO	900mm
2797	4416	

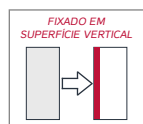

KIT 06 GANCHOS

CARACTERÍSTICAS	FIXAÇÃO DIRETA NA SUPERFÍCIE, SEM CONECTIVOS	
	KIT COMPOSTO POR UMA BARRA DE 450MM	
	06 GANCHOS ESPECÍFICOS PARA ESTE MODELO DE BARRA	
MATERIAL	AÇO CARBONO	
ACABAMENTO	CROMADO OU COBREADO	
INSUMOS QUE ACOMPANHAM	ITENS PARA FIXAÇÃO	
CAPACIDADE	2KG	



Medidas: 450x16x35mm

COBREADO	CROMADO
2794	4417

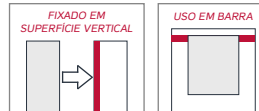

BARRA DE SUSTENTAÇÃO

CARACTERÍSTICAS	COM CONECTIVOS OVAIS	
	SUPORTE PARA TODA A LINHA DE ORGANIZADORES AÉREOS	
MATERIAL	INOX	AÇO CARBONO
ACABAMENTO	POLIDO	COBREADO
INSUMOS QUE ACOMPANHAM	ITENS PARA FIXAÇÃO E MONTAGEM	
	02 CONECTIVOS EM ZAMAC OVAIS	
CAPACIDADE	450MM = 2KG	600MM = 3KG
	900MM = 4KG	



Medidas: "L" x 23 x 43mm

	"L"		"L"		
	COBREADO	INOX	IN EMB C/ 12 UNI	CROMADO	CR EMB C/ 12 UNI
	2781	3008	3038	4422	4426
	COBREADO	INOX	IN EMB C/ 12 UNI	CROMADO	CR EMB C/ 12 UNI
	2782	3009	3039	4423	4427
	COBREADO	INOX	IN EMB C/ 12 UNI	CROMADO	CR EMB C/ 12 UNI
	2783	3010	3040	4424	4428
	INOX	INOX	IN EMB C/ 12 UNI	CROMADO	CR EMB C/ 12 UNI
	3011	3041	4425	4429	

BATOQUE (PONTEIRA P/ BARRA)

CARACTERÍSTICAS	PARA TUBO DE Ø5/8
	EMBALAGEM COM 10 UNIDADES
MATERIAL	ABS
ACABAMENTO	CROMADO OU NIQUELADO



Medidas: Ø18x13mm

NIQUELADO 7432 CROMADO 7431

CONECTIVO OVAL (SUPORTE P/ BARRA)

CARACTERÍSTICAS	PARA USO EM TUBO DE Ø5/8
	EMBALAGEM COM O PAR
MATERIAL	ZAMAK
ACABAMENTO	NIQUELADO OU CROMADO
INSUMOS QUE ACOMPANHAM	ITENS PARA FIXAÇÃO E MONTAGEM



Medidas: 22x23x43mm

NIQUELADO 3018 CROMADO 4430

GANCHO S DUPLO

CARACTERÍSTICAS	ORGANIZADOR DUPLO DE UTENSÍLIOS PENDURÁVEIS
	EMBALAGEM COM 02 UNIDADES
MATERIAL	AÇO CARBONO
ACABAMENTO	CROMADO



Medidas: 70x70x60mm

CROMADO 4120



GANCHO S

CARACTERÍSTICAS	ORGANIZADOR DE UTENSÍLIOS PENDURÁVEIS
	EMBALAGEM COM 03 UNIDADES
MATERIAL	INOX AÇO CARBONO
ACABAMENTO	POLIDO COBREADO OU CROMADO



Medidas: 40x50x50mm

S/ PONTEIRA 4621 C/ PONTEIRA 4620

Medidas: 47x65x65mm

COBREADO 2786 INOX EMB. 3 UNI 3012 EMB. C/ 25 UNI 7012 CROMADO 4110





UTILIDADES DOMÉSTICAS

ORGANIZADOR DE GAVETAS

CARACTERÍSTICAS	ORGANIZA GAVETAS DE DIVERSOS AMBIENTES DIVISORES INTERNOS AJUSTÁVEIS
MATERIAL	ALUMÍNIO
ACABAMENTO	BRANCO OU BRONZE



Medidas: "L" x 65 x 420mm

MÓD.500 "L" = 415MM	MÓD.600 "L" = 515MM
BRANCO 9570	BRONZE 9571
BRANCO 9560	BRONZE 9561

BARRA PARA ORGANIZADOR DE GAVETAS

CARACTERÍSTICAS	POSSIBILITA MONTAR ORGANIZADORES DE GAVETAS DE DIVERSOS TAMANHOS
MATERIAL	ALUMÍNIO
ACABAMENTO	BRANCO OU BRONZE

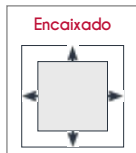

Medidas: 3000x65x10mm

BRANCO 9565	BRONZE 9566
-------------	-------------

KIT PARA ORGANIZADOR DE GAVETAS

CARACTERÍSTICAS	INSUMOS PLÁSTICOS PARA MONTAGEM DE ORGANIZADORES DE GAVETAS
MATERIAL	POLIPROPILENO
ACABAMENTO	CINZA
INSUMOS QUE COMPANHAM	08 CANTONEIRAS 20 TRAVAS 20 MOLAS



CANTONEIRA



TRAVA



MOLA

CINZA 9567

CARACTERÍSTICAS	SUORTE PARA TODOS TAMANHOS DE CELULAR
MATERIAL	AÇO CARBONO
ACABAMENTO	CROMADO
CAPACIDADE	01 CELULAR
	POSSIBILIDADE DE CUSTOMIZAÇÃO FRONTAL COM LOGOMARCA, CONSULTE-NOS



Medidas: 90x130x95mm

CROMADO 2500

PORTA PAPEL HIGIÊNICO DE PISO

CARACTERÍSTICAS	DISPENSA FERRAMENTAS PARA FIXAÇÃO
MATERIAL	AÇO CARBONO
ACABAMENTO	CROMADO
INSUMOS QUE ACOMPANHAM	01 PONTEIRA
CAPACIDADE	04 ROLOS



Medidas: 175x460x175mm

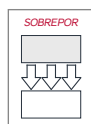

CROMADO 5105



KIT PARA PRATELEIRA

CARACTERÍSTICAS	PERMITE MAIS DE UM MODELO DE MONTAGEM PARA USO DE PRATELEIRAS COM 250MM DE PROFUNDIDADE E ATÉ 18MM DE ESPESSURA
MATERIAL	AÇO CARBONO
ACABAMENTO	COBREADO OU CROMADO
INSUMOS QUE ACOMPANHAM	ITENS PARA FIXAÇÃO

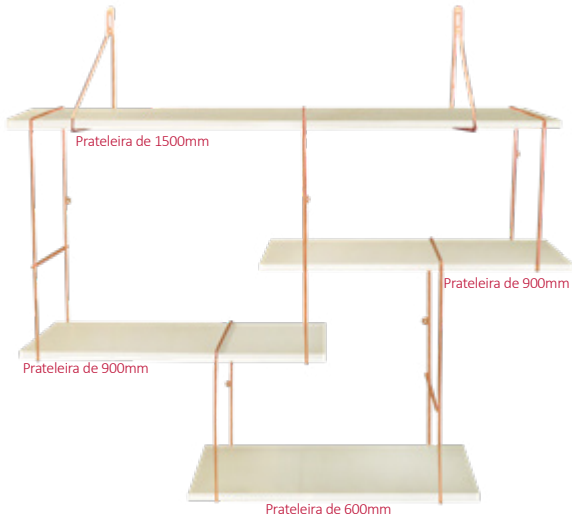

* SUGESTÃO DE MONTAGEM,
PRATELEIRAS NÃO INCLUSAS.

Medidas: 1500x1050x250mm

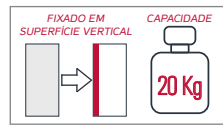

COBREADO 2421 CROMADO 2420

SUPOORTE PARA PRATELEIRA

CARACTERÍSTICAS	PARA USO DE PRATELEIRAS COM 250MM DE PROFUNDIDADE E ATÉ 18MM DE ESPESSURA
MATERIAL	AÇO CARBONO
ACABAMENTO	COBREADO OU CROMADO
INSUMOS QUE ACOMPANHAM	ITENS PARA FIXAÇÃO



Medidas: 18x250x*P*mm

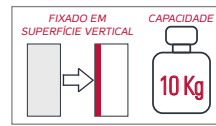

COBREADO	CROMADO	"P"
2401	2400	210mm
2405	2404	260mm
2409	2408	310mm

MÃO FRANCESA EM INOX

CARACTERÍSTICAS	INDICADA PRATELEIRA COM 600X300MM PARA PRATELEIRAS DE 15 A 18MM
ACABAMENTO	INOX
INSUMOS QUE ACOMPANHAM	ITENS PARA FIXAÇÃO



* IMAGEM ILUSTRATIVA,
PRATELEIRA NÃO INCLUSA.

Medidas: 70x90x65mm



INOX 3160

CABIDE TRIPLO

CARACTERÍSTICAS	POSSUI VARIAÇÃO DE ACABAMENTOS ORGANIZA ITENS PENDURÁVEIS
MATERIAL	AÇO CARBONO
ACABAMENTO	CROMADO, PRETO, BRANCO, VERMELHO OU AMARELO
INSUMOS QUE ACOMPANHAM	06 PONTEIRAS

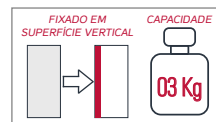

Medidas: 180x130x65mm

CROMADO 4770 PRETO 4771 VERMELHO 4772 BRANCO 4773 AMARELO 4774



LEGENDAS E SÍMBOLOS

Aplicação

Dentro de Módulo



Encaixado

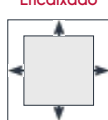

Fixado em Superfície Horizontal



Fixado em Superfície Vertical



Sobrepor



Empilhável

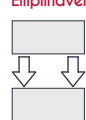

Uso em Barra

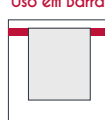

Fixado em Haste Vertical



Encaixado em Chapa



Ponto de fixação dentro do módulo

Lados opostos e altura alternada



Lados opostos e mesma altura



Em Base



Em Teto



Mesmo lado e altura alternada

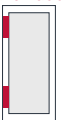

Base e Teto



Lateral e base



Largura Interna do Módulo de Instalação L.I.M.I.

CORRESPONDE À MEDIDA EXATA DE LARGURA, EM MILÍMETROS, PARA A INSTALAÇÃO DO PRODUTO.



Diversos

CAPACIDADE EM PESO E LITROS



OUTROS

Produto Extensível



Produto com Amortecedor



Garantias*



PRODUTOS EM ARAMADO CROMADO, COBREADO OU PINTADO, A GARANTIA É DE TRÊS ANOS, EXCETO EM REGIÃO DE MARESIÁ, ONDE PASSA A SER DE UM ANO.



PRODUTOS EM AÇO INOX E ALUMÍNIO, A GARANTIA É DE DEZ ANOS.

*OBS: TRILHOS OU CORREDIÇAS NÃO CONTEMPLAM AS GARANTIAS.



INSTALAÇÃO SUGERIDA

LINHA DE PORTA LATAS E ÓLEOS

PARA MELHOR FUNCIONAMENTO E ESTABILIDADE DO PRODUTO E DA PORTA, SUGERE-SE A MONTAGEM DOS TRILHOS TELESCÓPICOS EM MÓDULOS DE LARGURA EXATA, CONFORME ILUSTRADO ABAIXO, COM TRILHOS TELESCÓPICOS EM LADOS OPOSTOS E ALTURA ALTERNADA.

OBSERVAÇÃO: AS MEDIDAS PARA OS MÓDULOS QUE CONSTAM NESTE CATÁLOGO, EXPRESSAS NOS PORTA LATAS/ÓLEOS COM TRILHOS TELESCÓPICOS, JÁ CONSIDERAM A MEDIDA NESTE MODO DE MONTAGEM.

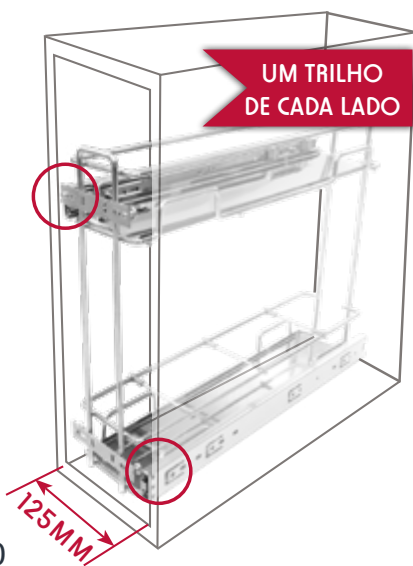

PARA ASSISTIR AO VÍDEO DE REGULAGEM DE PORTA, ACESSE O QR CODE AO LADO FOCALIZANDO COM A CÂMERA DO CELULAR



EXPOSITORES PARA PARCEIROS COMERCIAIS



A Jomer oferece aos seus parceiros a opção de expositores personalizados, de acordo com o espaço disponível em sua revenda e a evolução em sua curva de produtos mais vendidos. Consulte condições com seu representante.

Ao lado, Expositor Personalizado.

Modelos Lado A e B

Também contamos com as opções de expositores padrão, nos modelos M2 e G2.



EXPOSITOR M2 (SOMENTE LADO A) 2000X1500X550mm

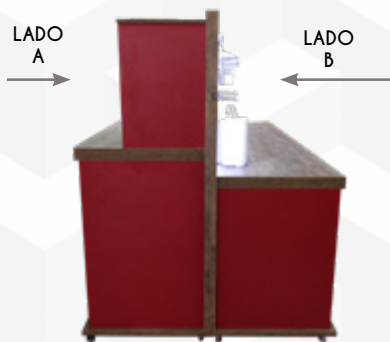

LATERAL EXPOSITOR G2



EXPOSITOR G2 (LADO A + LADO B) 2000X1500X1150mm



600X1510X500mm
Expositor PP



600X1900X500mm
Expositor P



1800x1780x550mm
Expositor M

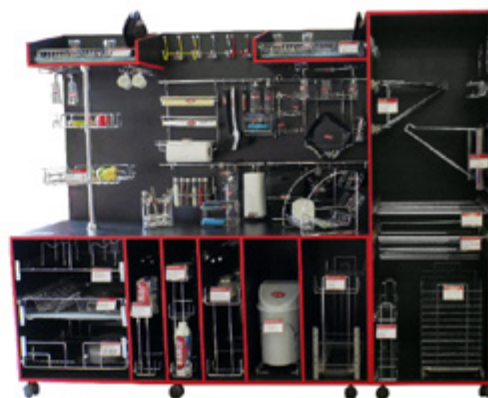

2400x1780x550mm
Expositor G



CENTRAL SSAC
Serviço de Soluções e Atendimento ao Cliente
ssac@jomer.com.br
(11) 9.7446-5019 (11) 4617-8740
www.jomer.com.br